

CONTA-CLIP ERGÄNZUNGEN 2007

CONTA-CON

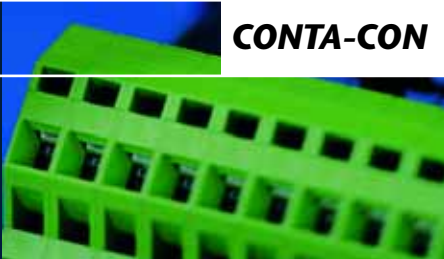

CONTA-ELECTRONICS



CONTA-CONNECT

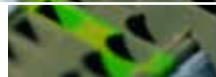

REIHENKLEMMEN UND
ZUBEHÖR
MARKIERUNG
FUNKTIONSRELAIS
ZUBEHÖR

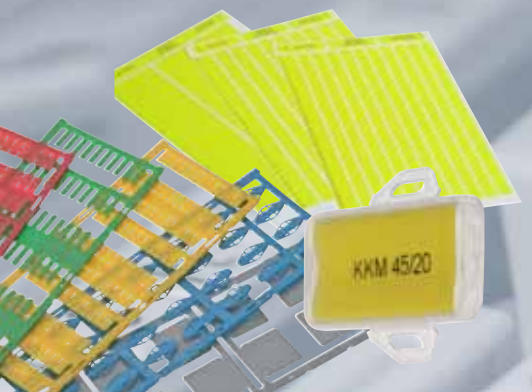

Unsere Ideen – Ihre Vorteile

ERGÄNZUNGEN 2007

Programmübersicht

CONTA-CLIP im Netz	2		
CONTA-CLIP Das Unternehmen	3		
Produktübersicht	4		
CONTA-CONNECT			
Druckfeder-Anschluss-System	6	CONTA-ELECTRONICS	36
<i>Doppelstockklemmen</i>	6	Funktionsrelais	36
<i>Dreileiter-Installationsklemmen</i>	8	<i>Stern-Dreieck-Schaltrelais</i>	38
<i>Messertrennklemmen Trennklemmen</i>	16	<i>Relais mit Hand- Aus/Automatikumschalter</i>	40
<i>Sicherungstrennklemmen</i>	18		
Bolzen-Anschluss-System	20		
<i>Hochstrom-Bolzenklemmen</i>	24		
Schraub-Anschluss-System	30		
<i>Sicherungsklemmen</i>	31		
Zubehör	30		
<i>Aussenquerverbinder</i>	32		
<i>Querverbinder isoliert</i>	32		
<i>Schirmanschlussbügel für die Direktmontage</i>	33		
<i>Klemmenmarkierer Bezeichnungssysteme</i>	34		
<i>Kabelmarkierer Bezeichnungssysteme</i>	35		
<i>Geräte-Klebe-Etiketten</i>	35		

CONTA-CLIP

Im Netz

Auf den offiziellen **CONTA-CLIP** Internetseiten informieren wir Sie immer aktuell über Produktneuheiten, Messetermine, Presseberichte usw.

Sie wollen nichts verpassen? Fordern Sie unverbindlich unseren Newsletter an und jede Neuigkeit bei **CONTA-CLIP** erreicht Sie automatisch per E-Mail.

www.conta-clip.com



USA
www.contaclipinc.com

Frankreich
www.conta-clip.fr

Italien
www.conta-clip.it

Niederlande
www.conta-clip.nl

Deutschland
www.conta-clip.de

CONTA-CLIP

Das Unternehmen

Ihr weltweiter Partner wenn es um elektrische/elektronische Verbindungstechnik, kundenspezifische Systemlösungen und Markierungskomponenten geht.

Wer in der Elektrotechnik oder Elektronik zu Hause ist, verbindet mit dem Namen **CONTA-CLIP** eine perfekte Lösung und das aus gutem Grund.

Seit Jahrzehnten entwickelt **CONTA-CLIP** Produkte für die Steuerungs-, Automatisierungs- und Regeltechnik.

Durch konsequente Entwicklungs-, Produkt- und Preispolitik bietet **CONTA-CLIP** ein umfangreiches Programm an elektrischen Verbindungssystemen, elektronischen Funktionsbaugruppen und Markierungslösungen an. **CONTA-CLIP** hat sich durch außerordentliche Flexibilität und einen hohen Qualitätsstandard im Anlagen- und Maschinenbau seit vielen Jahren etabliert.

CONTA-CLIP Produkte werden weltweit von allen namhaften Prüfinstituten getestet und zertifiziert. Um immer auf dem aktuellsten Stand der Entwicklung unserer bewährten Produkte zu bleiben, arbeiten wir schon seit Jahren erfolgreich mit den Sachverständigen der TÜV Rheinland Product Safety GmbH zusammen. Sie führen die Prüfungen unserer Produkte auf Konformität nach internationalen (IEC) und europäischen

Normen (EN) durch. Diese Prüfungen werden durch Prüfberichte dokumentiert. Anfang 1994 wurde unser Unternehmen von der DQS, Deutsche Gesellschaft zur Zertifizierung von Qualitätsmanagementsystemen mbH, gemäß DIN ISO 9001 erstmals zertifiziert. In 2004 gelang die erfolgreiche Umstellung auf DIN ISO 9001/2000.

Wir haben den objektiven Nachweis erbracht, dass die technischen, administrativen und menschlichen Faktoren, die die Qualität unserer Produkte und Dienstleistungen beeinflussen, beherrscht werden. Unsere Qualitätsprodukte und Leistungen werden im Zuge der kontinuierlichen Erweiterung unseres Vertriebsnetzes auf allen wichtigen Märkten der Welt angeboten.

Die Unternehmensphilosophie wird von klaren Grundsätzen geprägt! Qualifizierte und motivierte Mitarbeiter sind das wichtigste Kapital unseres Erfolges. Selbstständiges Handeln wird seitens der Unternehmensführung gefördert und gefordert. Hieraus resultiert ein hohes Maß an Eigenverantwortung. Dies ermöglicht es uns, Kundenwünsche und Markttrends frühzeitig zu erkennen und gezielt in qualitativ hochwertige **CONTA-CLIP** Produktlösungen umzusetzen. In vielen Jahren hat sich eine Unternehmenskultur entwickelt, in der Zuverlässigkeit, Fairness und Treue die wichtigsten Tugenden sind, die sich auch in unserem Leitspruch *Technik, die verbindet* wieder finden.



Ergänzungskatalog

Produktübersicht

FRKD 2,5  Seite 6	FRKD 2,5 SV  Seite 6	FRKD 2,5 N-DU  Seite 6	FRKD 2,5 DU-PE  Seite 6	FRKD 2,5 N-PE  Seite 7
FSLD 2,5  Seite 7	FRKD 2,5/D  Seite 7	FRKD 2,5/LD  Seite 7	FDLIS 2,5-4 NT/L/PE  Seite 10	FDLIS 2,5-4 N/L/PE  Seite 10
FDLIS 2,5-4 L/L/PE  Seite 10	FDLIS 2,5-4 N/L  Seite 10	FDLIS 2,5-4 L/L  Seite 11	FDLIS 2,5-4 N  Seite 11	FDLIS 2,5-4 L  Seite 11
FDLIS B 2,5-4 3NT/3L/3PE  Seite 12	FDLIS B 2,5-4 NT/3L/PE  Seite 12	FDLIS B 2,5-4 3L/3N/3PE  Seite 12	FDLIS B 2,5-4 3L/N/PE  Seite 12	FDLIS B 2,5-4 6L  Seite 13
FDLIS B 2,5-4 6L/3PE  Seite 13	FTRK 2,5/2A/MT  Seite 16	FTRK 2,5/3A/MT  Seite 16	FTRK 2,5/2A/ST  Seite 16	FTRK 2,5/3A/ST  Seite 16
FTRK 2,5/2A/OT  Seite 17	FTRK 2,5/3A/OT  Seite 17	FTRK 2,5/2A/ZS  Seite 18	FTRK 2,5/3A/ZS  Seite 18	HSK 16/M5 B  Seite 24

Ergänzungskatalog

Produktübersicht

HSK 35/M6 B  Seite 24	HSK 50/M8 B  Seite 24	HSK 120/M10 B  Seite 24	HSK 120/M12 B  Seite 25	HSK 35/M6 B/B  Seite 25	HSK 50/M8 B/B  Seite 25
HSK 120/M10 B/B  Seite 25	HSK 70/B  Seite 28	HSK 95/B  Seite 28	HSK 150/B  Seite 28	HSK 240/B  Seite 28	HSK 70/35 B/B  Seite 29
HSK 95/35 B/B  Seite 29	HSK 150/35 B/B  Seite 29	HSK 240/35 B/B  Seite 29	SK 1/35 PA-G  Seite 31	SK 1/35 LED PA-G  Seite 31	AQI.../8/18  Seite 32
QI 40  Seite 32	SAB 8/D M5  Seite 33	MC MM...  Seite 34	KB 100 BF 25 x 8  Seite 35	KB 200 BF 25 x 8  Seite 35	KB 200 BF 28,5 x 13  Seite 35
KKM 34 x 10  Seite 35	KKM 45 x 20  Seite 35	GKE auf DIN A4  Seite 35	SDSR1  Seite 39	SDSR2  Seite 39	RM/HA/24 VUC  Seite 40

Doppelstockklemmen

Druckfeder-Anschluss-System (FRK)



Isoliergehäuse PA 6.6 V0
Montage TS 35

Anschlussdiagramm

Anschlussart

Maße (L x B x H)

mit TS 35 x 7,5 mm

mit TS 35 x 7,5 (Höhe mit Bezeichnungsadapter) mm

Typ

Typ/Farbe beige

Best.-Nr./VPE

Typ/Farbe blau

Best.-Nr./VPE

Typ/Farbe orange

Best.-Nr./VPE

Typ/Farbe beige

Best.-Nr./VPE

Typ/Farbe beige

Best.-Nr./VPE

Typ/Farbe beige

Best.-Nr./VPE

Typ/Farbe beige

Best.-Nr./VPE

Nenndaten

Bemessungsspannung V

500

Bemessungsstrom A

24

Bemessungsquerschnitt mm²/AWG

2,5 | 26-12

Bemessungsstoßspan. kV/Verschmutzungsgrad

6 | 3

Lehrdrn n. EN 60 947-1/Brennbarkeitskl. UL 94

A3 | V0

Anschlussdaten

Eindrätig (starr)/Mehrdätig (flexibel) mm²

0,5-4 | -

Feindrätig/Feindrätig (mit ADH n. DIN 46 228/1) mm²

0,5-4 | 0,5-2,5

Klemmbereich mm²

0,08-4

Abisolierlänge mm

12

Zubehör

Abschlussplatte FAP

Best.-Nr./VPE beige

3423.2/20

Best.-Nr./VPE blau

3423.5/20

Best.-Nr./VPE orange

3423.3/20

Best.-Nr./VPE grün

Bezeichnungsadapter FBA

Best.-Nr./VPE beige (Abbildung rechts unten)

3424.2/50

Querverbinder isoliert FQI 2-polig

Best.-Nr./VPE gelb

3462.8/50

Querverbinder isoliert FQI 3-polig

Best.-Nr./VPE gelb

3463.8/50

Querverbinder isoliert FQI 4-polig

Best.-Nr./VPE gelb

3464.8/20

Querverbinder isoliert FQI 5-polig

Best.-Nr./VPE gelb

3465.8/20

Querverbinder isoliert FQI 6-polig

Best.-Nr./VPE gelb

3466.8/20

Querverbinder isoliert FQI 7-polig

Best.-Nr./VPE gelb

3467.8/20

Querverbinder isoliert FQI 8-polig

Best.-Nr./VPE gelb

3468.8/10

Querverbinder isoliert FQI 9-polig

Best.-Nr./VPE gelb

3469.8/10

Querverbinder isoliert FQI 10-polig

Best.-Nr./VPE gelb

3460.8/10

Schraubendreher SDB

Best.-Nr./VPE

3164.0/1

3164.0/1

3164.0/1

3164.0/1

3164.0/1

3164.0/1

3164.0/1

3164.0/1

3164.0/1

3164.0/1

3164.0/1

3164.0/1

3164.0/1

3164.0/1

3164.0/1

3164.0/1

3164.0/1

3164.0/1

3164.0/1

3164.0/1

3164.0/1

3164.0/1

3164.0/1

3164.0/1

3164.0/1

3164.0/1

3164.0/1

3164.0/1

3164.0/1

3164.0/1

3164.0/1

3164.0/1

3164.0/1

3164.0/1

3164.0/1

3164.0/1

3164.0/1

3164.0/1

3164.0/1

3164.0/1

3164.0/1

3164.0/1

3164.0/1

3164.0/1

3164.0/1

3164.0/1

3164.0/1

3164.0/1

3164.0/1

3164.0/1

3164.0/1

3164.0/1

3164.0/1

3164.0/1

3164.0/1

3164.0/1

3164.0/1

3164.0/1

3164.0/1

3164.0/1

3164.0/1

3164.0/1

3164.0/1

3164.0/1

3164.0/1

3164.0/1

3164.0/1

3164.0/1

3164.0/1

3164.0/1

3164.0/1

3164.0/1

3164.0/1

3164.0/1

3164.0/1

3164.0/1

3164.0/1

3164.0/1

3164.0/1

3164.0/1

3164.0/1

3164.0/1

3164.0/1

3164.0/1

3164.0/1

3164.0/1

3164.0/1

3164.0/1

3164.0/1

3164.0/1

3164.0/1

3164.0/1

3164.0/1

3164.0/1

3164.0/1

3164.0/1

3164.0/1

3164.0/1

3164.0/1

3164.0/1

3164.0/1

3164.0/1

3164.0/1

3164.0/1

3164.0/1

3164.0/1

3164.0/1

3164.0/1

3164.0/1

3164.0/1

3164.0/1

3164.0/1

3164.0/1

3164.0/1

3164.0/1

3164.0/1

3164.0/1

3164.0/1

3164.0/1

3164.0/1

3164.0/1

3164.0/1

3164.0/1

3164.0/1

3164.0/1

3164.0/1

3164.0/1

3164.0/1

3164.0/1

3164.0/1

3164.0/1

3164.0/1

3164.0/1

3164.0/1

3164.0/1

3164.0/1

3164.0/1

3164.0/1

3164.0/1

3164.0/1

3164.0/1

3164.0/1

3164.0/1

3164.0/1

3164.0/1

3164.0/1

3164.0/1

3164.0/1

3164.0/1

3164.0/1

3164.0/1

3164.0/1

3164.0/1

3164.0/1

3164.0/1

3164.0/1

3164.0/1

3164.0/1

3164.0/1

3164.0/1

3164.0/1

3164.0/1

3164.0/1

3164.0/1

3164.0/1

3164.0/1

3164.0/1

FRKD 2,5 N-PE	FSLD 2,5	FRKD 2,5/LD	FRKD 2,5/D	Schaltbilder für FRKD 2,5/LD FRKD 2,5/D
Durchgangs-/Schutzleiterklemme 2 x 2 Anschlüsse	Schutzleiterklemme 4 Anschlüsse	Durchgangsklemme 2 x 2 Anschlüsse	Durchgangsklemme 2 x 2 Anschlüsse	FRKD 2,5/LD1 3237.2
		siehe rechts	siehe rechts	
Druckfedertechnik 75,4 x 5,1 x 53 75,4 x 5,1 x 66	Druckfedertechnik 75,4 x 5,1 x 53 75,4 x 5,1 x 66	Druckfedertechnik 75,4 x 5,1 x 53	Druckfedertechnik 75,4 x 5,1 x 53 75,4 x 5,1 x 66	FRKD 2,5/LD2 3238.2
FRKD 2,5 N-PE 3235.2/100	FSLD 2,5 grün/gelb 3236.2/100	FRKD 2,5/LD1 beige 3237.2/100	FRKD 2,5/D1 beige 3230.2/100	
		FRKD 2,5/LD2 beige 3238.2/100	FRKD 2,5/D2 beige 3253.2/100 FRKD 2,5/D3 beige 3254.2/100 FRKD 2,5/D4 beige 3255.2/100 FRKD 2,5/D5 beige 3256.2/100	FRKD 2,5/D1 3230.2
IEC UL* CSA*	IEC UL* CSA*	IEC UL* CSA*	IEC UL* CSA*	
2,5 26-12 6 3 A3 V0	2,5 26-12 6 3 A3 V0	2,5 26-12 6 3 A3 V0	2,5 26-12 6 3 A3 V0	FRKD 2,5/D2 3253.2
0,5-4 - 0,5-4 0,5-2,5 0,08-4 12	0,5-4 - 0,5-4 0,5-2,5 0,08-4 12	0,5-4 - 0,5-4 0,5-2,5 0,08-4 12	0,5-4 - 0,5-4 0,5-2,5 0,08-4 12	
FAPD 2,5 3423.2/20 3423.5/20 3423.3/20	FAPD 2,5 3423.1/20	FAPD 2,5 3423.2/20 3423.3/20	FAPD 2,5 3423.2/20 3423.3/20	FRKD 2,5/D3 3254.2
FBA 1 3424.2/50 FQI 2,5/2 3462.8/50 FQI 2,5/3 3463.8/50 FQI 2,5/4 3464.8/20 FQI 2,5/5 3465.8/20 FQI 2,5/6 3466.8/20 FQI 2,5/7 3467.8/20 FQI 2,5/8 3468.8/10 FQI 2,5/9 3469.8/10 FQI 2,5/10 3460.8/10 SDB 0,4 x 2 3164.0/1	FBA 1 3424.2/50	FQI 2,5/2 3462.8/50 FQI 2,5/3 3463.8/50 FQI 2,5/4 3464.8/20 FQI 2,5/5 3465.8/20 FQI 2,5/6 3466.8/20 FQI 2,5/7 3467.8/20 FQI 2,5/8 3468.8/10 FQI 2,5/9 3469.8/10 FQI 2,5/10 3460.8/10 SDB 0,4 x 2 3164.0/1	FBA 1 3424.2/50 FQI 2,5/2 3462.8/50 FQI 2,5/3 3463.8/50 FQI 2,5/4 3464.8/20 FQI 2,5/5 3465.8/20 FQI 2,5/6 3466.8/20 FQI 2,5/7 3467.8/20 FQI 2,5/8 3468.8/10 FQI 2,5/9 3469.8/10 FQI 2,5/10 3460.8/10 SDB 0,4 x 2 3164.0/1	
	SDB 0,4 x 2 3164.0/1	SDB 0,4 x 2 3164.0/1	SDB 0,4 x 2 3164.0/1	FRKD 2,5/D4 3255.2
				FRKD 2,5/D5 3256.2
				FBA 1 3424.2

Dreileiter-Installationsklemmen

Die Dreileiter-Installations-Reihenklemmen FDLIS 2,5-4 sorgen für Tempo in der Verdrahtung von elektrischen Installationen.

Massive und flexible Adern mit Aderendhülse können ohne Betätigungswerkzeug in das Anschluss-System kontaktiert werden. Die Druckfeder öffnet sich beim Einbringen der Ader automatisch und kontaktiert sicher mit der Stromschiene. Das Einbringen von flexiblen Adern ohne Aderendhülsen oder das Dekontaktieren kann mit Hilfe eines handelsüblichen Schraubendrehers erfolgen.

Die neue FDLIS-Baureihe ist in sieben unterschiedlichen Ausführungen erhältlich und bietet bei einer Baubreite von nur 5 mm das Anschlussvermögen von flexiblen oder starren Adern von 4 mm² bei einem Bemessungsstrom von bis zu 32 Ampere. Die Variante mit Nullleitertrennung verfügt über eine integrierte Aufnahme für die 10 x 3 mm Neutralleitersammelschiene. Eine zusätzliche Halteplatte wird nicht benötigt, da die NT-Reihenklemme rastend die Neutralleitersammelschiene arretiert. Hierdurch kommt es zu einer Lager- und Kostenoptimierung, verbunden mit dem Vorteil, dass das Anreihmaß von 1,5 mm je Halteplatte auf der Tragschiene eingespart wird. Der Schutzleiterfuß, der das PE-Potential mit der Tragschiene kontaktiert, ist bei **CONTA-CLIP** beidseitig ausgeführt. Hierzu ist ein höherer Materialeinsatz von Seiten **CONTA-CLIP** notwendig, der aber ein Mehr an Sicherheit im Bereich des Schutzleiterkontaktes bietet.

Zusätzlich zu den Einzelklemmen der FDLIS-Baureihe mit all ihren Vorteilen bietet **CONTA-CLIP** die Klemmen auch in bereits konfektionierten Klemmenblöcken an. Sechs verschiedene Blöcke mit den gängigen Kombinationen für 1- bis 3-phasige Installationsaufbauten sind im Lieferprogramm enthalten.

Der Einsatz dieser standardisierten Blöcke erspart, zusätzlich zu den bereits erwähnten Vorteilen der Einzelklemmen, Zeit beim Aufbau der Verteilung, und führt so zu einer weiteren Optimierung der Abläufe und der Lagerkosten. Durch die spezielle Fußkonstruktion dieser Klemmenblöcke ist ein einfaches Aufrasten, aber auch ein leichtes Abrasten von der Tragschiene garantiert. **CONTA-CLIP** bietet somit die ideale Ergänzung im Bereich der Installationstechnik.

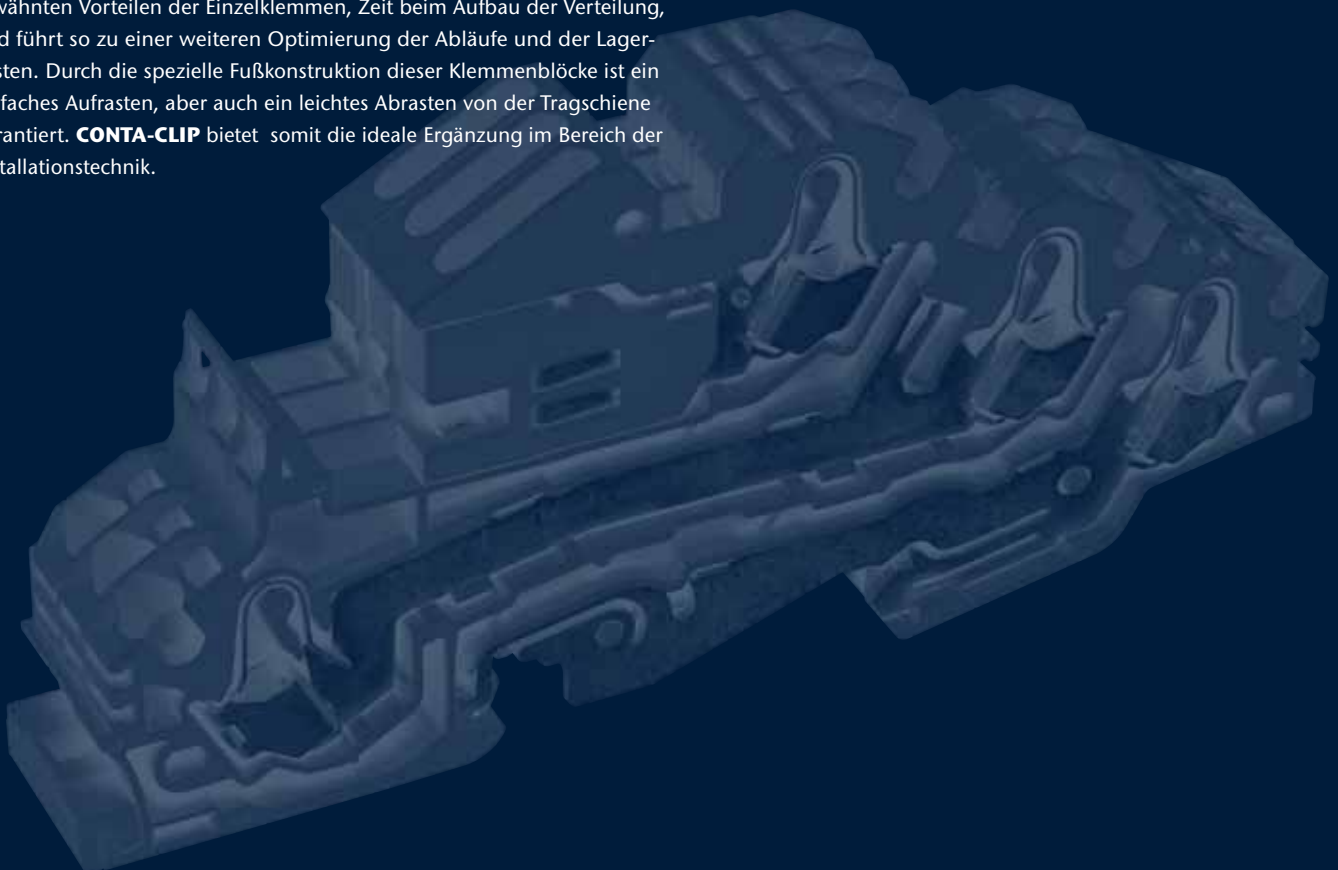

Merkmale im Detail



Einsatz FQI



Werkzeugloser Anschluss

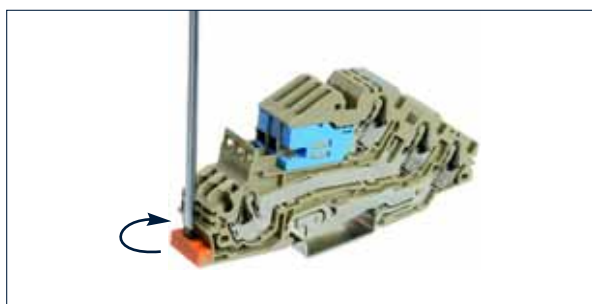
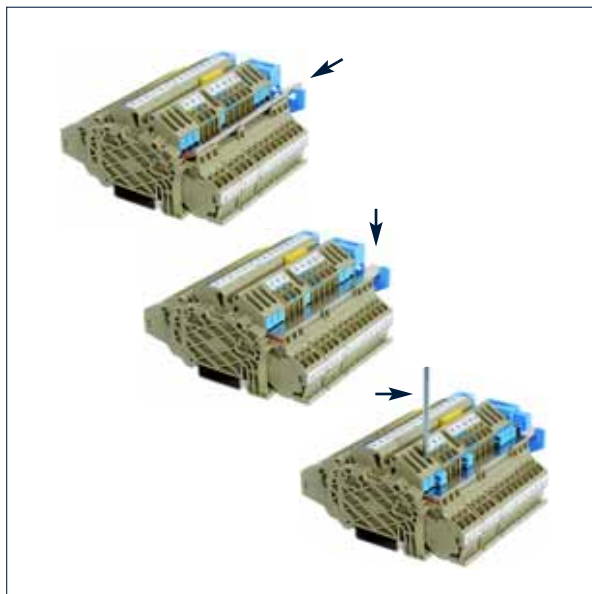

Anschluss von Leitern

Massive und flexible Adern mit Aderendhülse können ohne Betätigungswerkzeug in das Anschluss-System kontaktiert werden. Anschlussquerschnittsbereich 4 mm² starr oder flexibel mit Aderendhülse. Nennstrom 32 A bei nur 5,1 mm Baubreite der Einzelklemme. Querverbindungen **FQI** steckbar und isoliert (von 2- bis 10-polig) bieten die Möglichkeit den Nennstrom der **FDLIS**-Klemmen sicher zu verteilen.

Aufnahme und Kontaktierung von Nullleiter-Sammelschienen

Die Nullleiter-Trennklemmen bieten eine integrierte Aufnahme und Haltemöglichkeit für die 10 x 3 mm Nullleiter-Sammelschiene. Eine zusätzliche Halteplatte entfällt somit und spart Baubreite des Klemmenaufbaus. Ein weiterer Vorteil der hieraus resultiert ist die Reduzierung der Lagerhaltungskosten. Die NT-Schiene wird schnell und sicher über einen selbstkontaktierenden, schraubenlosen NT-Schieber in der Klemme kontaktiert.

Kontaktierung des PE-Fußes auf die Tragschiene

Wie bei allen **CONTA-CLIP** Schutzleiter-Klemmen erfolgt auch bei den **FDLIS**-Klemmen der Kontakt auf die Tragschiene beidseitig. Die Fußkonstruktion und Stromschiene bestehen wie bei der gesamten **FRK**-Baureihe aus einem einzigen Stück Kupfer. Diese materialintensive Konstruktion gewährleistet niedrige Übergangswiderstände und eine hohe Sicherheit des selbstfedernden Schutzleiter-Kontaktfußes.

Blockvarianten

Die Klemmen der Blockvarianten sind durch Zapfen untereinander verbunden und ermöglichen eine noch höhere Stabilität des Aufbaus gegenüber den Einzelklemmen. Über einen speziellen Riegel im Fuß der Klemmen lassen sich alle **CONTA-CLIP** Blockvarianten schnell und einfach, mit nur einem Handgriff aufrasten. Das Abrasten der Blöcke erfolgt ebenso schnell über die verbundenen Füße unter Zuhilfenahme eines Schraubendrehers.

Dreileiter-Installationsklemmen

Druckfeder-Anschluss-System (FRK)



Isoliergehäuse: PA 6.6 V0
Montage: TS 35

Anschlussdiagramm

FDLIS 2,5-4 NT/L/PE

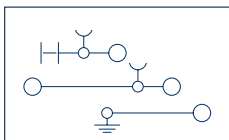

Dreileiter-Installationsklemme
4 Anschlüsse

FDLIS 2,5-4 N/L/PE

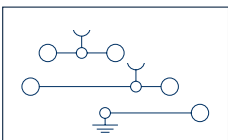

Dreileiter-Installationsklemme
5 Anschlüsse

FDLIS 2,5-4 L/L/PE

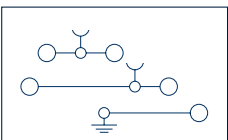

Dreileiter-Installationsklemme
5 Anschlüsse

FDLIS 2,5-4 N/L

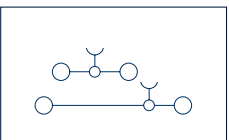

Dreileiter-Installationsklemme
4 Anschlüsse

Anschlussart	
Maße (L x B x H) mit TS 35 x 7,5 mm	
Typ Typ/Farbe beige	
Best.-Nr./VPE	
Nenndaten	
Bemessungsspannung V	
Bemessungsstrom A	
Bemessungsquerschnitt mm ² /AWG	
Bemessungsstoßspan. kV/Verschmutzungsgrad	
Lehrdorn n. EN 60 947-1/Brennbarkeitskl. UL 94	
Anschlussdaten	
Eindrätzig (starr)/Mehrdätzig (flexibel) mm ²	
Feindrätzig/Feindrätzig (mit ADH nach DIN 46 228/1) mm ²	
Klemmbereich mm ²	
Abisolierlänge mm	
Zubehör	
Abschlussplatte FAP	
Best.-Nr./VPE beige	
Best.-Nr./VPE orange	
Querverbinder isoliert FQI	2-polig
Best.-Nr./VPE gelb	
Querverbinder isoliert FQI	3-polig
Best.-Nr./VPE gelb	
Querverbinder isoliert FQI	4-polig
Best.-Nr./VPE gelb	
Querverbinder isoliert FQI	5-polig
Best.-Nr./VPE gelb	
Querverbinder isoliert FQI	6-polig
Best.-Nr./VPE gelb	
Querverbinder isoliert FQI	7-polig
Best.-Nr./VPE gelb	
Querverbinder isoliert FQI	8-polig
Best.-Nr./VPE gelb	
Querverbinder isoliert FQI	9-polig
Best.-Nr./VPE gelb	
Querverbinder isoliert FQI	10-polig
Best.-Nr./VPE gelb	
Schraubendreher SDB	
Best.-Nr./VPE	

Druckfedertechnik			
100 x 5,1 x 49 mm			
FDLIS 2,5-4 NT/L/PE 3240.2/100			
IEC	UL*	CSA*	
400			
32			
4 26-10			
6 3			
A3 V0			
0,5-4 -			
0,5-4 0,5-2,5			
0,08-4			
12			
FAP 4/S			
3480.2/20			
3480.3/20			
FQI 2,5-4/2			
3492.8/50			
FQI 2,5-4/3			
3493.8/50			
FQI 2,5-4/4			
3494.8/20			
FQI 2,5-4/5			
3495.8/20			
FQI 2,5-4/6			
3496.8/20			
FQI 2,5-4/7			
3497.8/20			
FQI 2,5-4/8			
3498.8/10			
FQI 2,5-4/9			
3499.8/10			
FQI 2,5-4/10			
3490.8/10			
SDB 0,4 x 2			
3164.0/1			

Druckfedertechnik			
100 x 5,1 x 49 mm			
FDLIS 2,5-4 N/L/PE 3241.2/100			
IEC	UL*	CSA*	
400			
32			
4 26-10			
6 3			
A3 V0			
0,5-4 -			
0,5-4 0,5-2,5			
0,08-4			
12			
FAP 4/S			
3480.2/20			
3480.3/20			
FQI 2,5-4/2			
3492.8/50			
FQI 2,5-4/3			
3493.8/50			
FQI 2,5-4/4			
3494.8/20			
FQI 2,5-4/5			
3495.8/20			
FQI 2,5-4/6			
3496.8/20			
FQI 2,5-4/7			
3497.8/20			
FQI 2,5-4/8			
3498.8/10			
FQI 2,5-4/9			
3499.8/10			
FQI 2,5-4/10			
3490.8/10			
SDB 0,4 x 2			
3164.0/1			

Druckfedertechnik			
100 x 5,1 x 49 mm			
FDLIS 2,5-4 L/L/PE 3242.2/100			
IEC	UL*	CSA*	
400			
32			
4 26-10			
6 3			
A3 V0			
0,5-4 -			
0,5-4 0,5-2,5			
0,08-4			
12			
FAP 4/S			
3480.2/20			
3480.3/20			
FQI 2,5-4/2			
3492.8/50			
FQI 2,5-4/3			
3493.8/50			
FQI 2,5-4/4			
3494.8/20			
FQI 2,5-4/5			
3495.8/20			
FQI 2,5-4/6			
3496.8/20			
FQI 2,5-4/7			
3497.8/20			
FQI 2,5-4/8			
3498.8/10			
FQI 2,5-4/9			
3499.8/10			
FQI 2,5-4/10			
3490.8/10			
SDB 0,4 x 2			
3164.0/1			

Druckfedertechnik			
100 x 5,1 x 49 mm			
FDLIS 2,5-4 N/L			
IEC	UL*	CSA*	
400			
32			
4 26-10			
6 3			
A3 V0			
0,5-4 -			
0,5-4 0,5-2,5			
0,08-4			
12			
FAP 4/S			
3480.2/20			
3480.3/20			
FQI 2,5-4/2			
3492.8/50			
FQI 2,5-4/3			
3493.8/50			
FQI 2,5-4/4			
3494.8/20			
FQI 2,5-4/5			
3495.8/20			
FQI 2,5-4/6			
3496.8/20			
FQI 2,5-4/7			
3497.8/20			
FQI 2,5-4/8			
3498.8/10			
FQI 2,5-4/9			
3499.8/10			
FQI 2,5-4/10			
3490.8/10			
SDB 0,4 x 2			
3164.0/1			

Weiteres Zubehör Druckfeder-Anschluss-System

Weiteres Zubehör wie Beschriftungssysteme, Abdeckungen, Endstützen usw., finden Sie in unserem Hauptkatalog Verbindungstechnik (CONTA-CONNECT).

*Zulassungen beantragt!

FDLIS 2,5-4 L/L	FDLIS 2,5-4 N	FDLIS 2,5-4 L			
Dreileiter-Installationsklemme 4 Anschlüsse	Dreileiter-Installationsklemme 2 Anschlüsse	Dreileiter-Installationsklemme 2 Anschlüsse			
Druckfedertechnik	Druckfedertechnik	Druckfedertechnik			
100 x 5,1 x 49 mm	100 x 5,1 x 49 mm	100 x 5,1 x 49 mm			
FDLIS 2,5-4 L/L 3244.2/100	FDLIS 2,5-4 N 3245.2/100	FDLIS 2,5-4 L 3246.2/100			
IEC 400 32	IEC 400 32	IEC 400 32			
UL* 4 26-10 6 3 A3 VO	UL* 4 26-10 6 3 A3 VO	UL* 4 26-10 6 3 A3 VO			
CSA* 0,5-4 - 0,5-4 0,5-2,5 0,08-4 12	CSA* 0,5-4 - 0,5-4 0,5-2,5 0,08-4 12	CSA* 0,5-4 - 0,5-4 0,5-2,5 0,08-4 12			
FAP 4/S 3480.2/20 3480.3/20 FQI 2,5-4/2 3492.8/50 FQI 2,5-4/3 3493.8/50 FQI 2,5-4/4 3494.8/20 FQI 2,5-4/5 3495.8/20 FQI 2,5-4/6 3496.8/20 FQI 2,5-4/7 3497.8/20 FQI 2,5-4/8 3498.8/10 FQI 2,5-4/9 3499.8/10 FQI 2,5-4/10 3490.8/10 SDB 0,4 x 2 3164.0/1	FAP 4/S 3480.2/20 3480.3/20 FQI 2,5-4/2 3492.8/50 FQI 2,5-4/3 3493.8/50 FQI 2,5-4/4 3494.8/20 FQI 2,5-4/5 3495.8/20 FQI 2,5-4/6 3496.8/20 FQI 2,5-4/7 3497.8/20 FQI 2,5-4/8 3498.8/10 FQI 2,5-4/9 3499.8/10 FQI 2,5-4/10 3490.8/10 SDB 0,4 x 2 3164.0/1	FAP 4/S 3480.2/20 3480.3/20 FQI 2,5-4/2 3492.8/50 FQI 2,5-4/3 3493.8/50 FQI 2,5-4/4 3494.8/20 FQI 2,5-4/5 3495.8/20 FQI 2,5-4/6 3496.8/20 FQI 2,5-4/7 3497.8/20 FQI 2,5-4/8 3498.8/10 FQI 2,5-4/9 3499.8/10 FQI 2,5-4/10 3490.8/10 SDB 0,4 x 2 3164.0/1			

FDLIS B 2,5-4 6L

FDLIS 2,5-4 6L/3PE

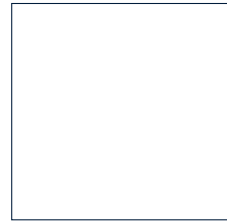
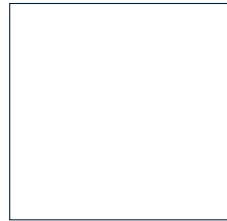
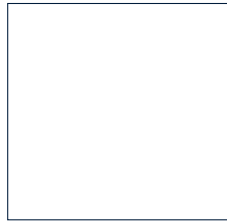
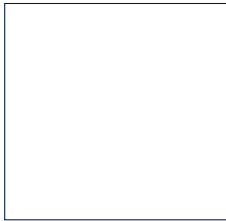

Dreileiter-Installationsblock

Dreileiter-Installationsblock

Druckfedertechnik

Druckfedertechnik

100 x 15,3 x 49 mm

100 x 15,3 x 49 mm

FDLIS B 2,5-4 6L
3251.2/100

FDLIS 2,5-4 6L/3PE
3252.2/100

IEC 400
32

IEC 400
32

4 | 26-10
6 | 3
A3 | VO

4 | 26-10
6 | 3
A3 | VO

0,5-4 | -
0,5-4 | 0,5-2,5
0,08-4
12

0,5-4 | -
0,5-4 | 0,5-2,5
0,08-4
12

FAP 4/S
3480.2/20
3480.3/20
FQI 2,5-4/2
3492.8/50
FQI 2,5-4/3
3493.8/50
FQI 2,5-4/4
3494.8/20
FQI 2,5-4/5
3495.8/20
FQI 2,5-4/6
3496.8/20
FQI 2,5-4/7
3497.8/20
FQI 2,5-4/8
3498.8/10
FQI 2,5-4/9
3499.8/10
FQI 2,5-4/10
3490.8/10
SDB 0,4 x 2
3164.0/1

FAP 4/S
3480.2/20
3480.3/20
FQI 2,5-4/2
3492.8/50
FQI 2,5-4/3
3493.8/50
FQI 2,5-4/4
3494.8/20
FQI 2,5-4/5
3495.8/20
FQI 2,5-4/6
3496.8/20
FQI 2,5-4/7
3497.8/20
FQI 2,5-4/8
3498.8/10
FQI 2,5-4/9
3499.8/10
FQI 2,5-4/10
3490.8/10
SDB 0,4 x 2
3164.0/1

Messertrennklemmen | Trennklemmen | Sicherungsklemmen FTRK

Das Basisklemmenprogramm **FTRK** ist in Kombination mit dem produktbezogenem Zubehörprogramm variabel einsetzbar. Ohne Bestückung dienen die zwei Basisklemmen der Aufnahme von Autosicherungen oder Diodensteckern. Alternativ sind die Basisklemmen bestückt mit Trennmesser oder Sicherungshalter für G-Sicherungen lieferbar. Alle Varianten sind durch Entnahme/Bestückung der Trennmesser, Sicherungshalter und Diodenstecker in ihrer Funktion veränderbar.

Die steckbaren Sicherungshalter sind in den Ausführungen mit und ohne Statusanzeige verfügbar. Sie bieten eine hohe Flexibilität, einfaches Handling und große Sortimentsvielfalt im Bereich der G-Sicherungen 5 x 20.

Durch spezielle Konstruktion können die Sicherungshalter versetzt zueinander montiert werden, hierdurch ergibt sich der besondere Vorteil, dass bei mehrpoligen Aufbauten ein Teilungsmaß von nur 5 mm erreicht wird!

FTRK 2,5/2A/OT

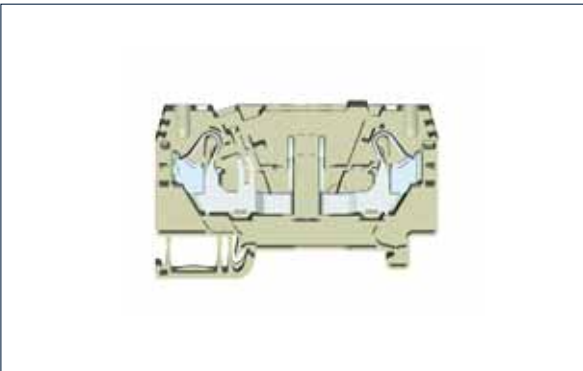

FTRK 2,5/3A/OT

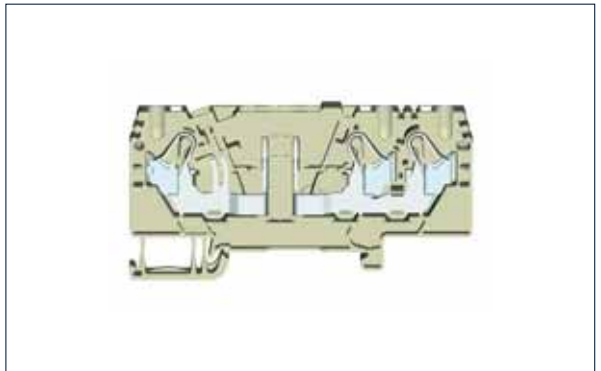

Zubehör



Messertrennklemmen | Trennklemmen | Sicherungsklemmen FTRK

Mit den neuen Sicherungs- und Trennklemmen in Druckfedertechnik ist eine weitere Ergänzung im Bereich Druckfeder-Anschluss-System erfolgt. Acht Reihenklemmen in den Ausführungen Trennmesser und Trennstecker, sowie Sicherungshalter für Autosicherung und Feinsicherung. Jede der Druckfederreihenklemmen ist mit dem Standardzubehör **FQI 2,5** (Querverbinder) und **PMC SB 5** (Schnellbezeichnungssystem) bestückbar.

Druckfedertrennklemmen FTRK 2,5/.../MT und FTRK 2,5/.../ZS

In der Mess-, Steuer- und Regeltechnik werden zur vereinfachten Fehlersuche und Inbetriebnahme von Neuanlagen bzw. Revisionsarbeiten an Altanlagen häufig Trennklemmen eingesetzt.

In der Druckfedertechnik stehen zwei Baureihen (Trennstecker/Trennmesser) in den Grundklemmenvarianten 2- und 3-Leitertechnik zur Verfügung. Die bewährten Trennstecker-/Trennmessersysteme mit hoher Oberflächengüte und somit geringem und stabilem Übergangswiderstand garantieren unverfälschte Messergebnisse.

Sie zeichnen sich durch eine schmale Baubreite von nur 5 mm und einer hohen Strombelastbarkeit von 18 A aus. Neben der Ausführung Trennstecker (Durchgangsverbindung) sind auch Diodenstecker (1 N 4007) im Lieferprogramm enthalten. In Verbindung mit den steckbaren Querverbindern können komfortabel Potentialverteilungen vorgenommen werden.

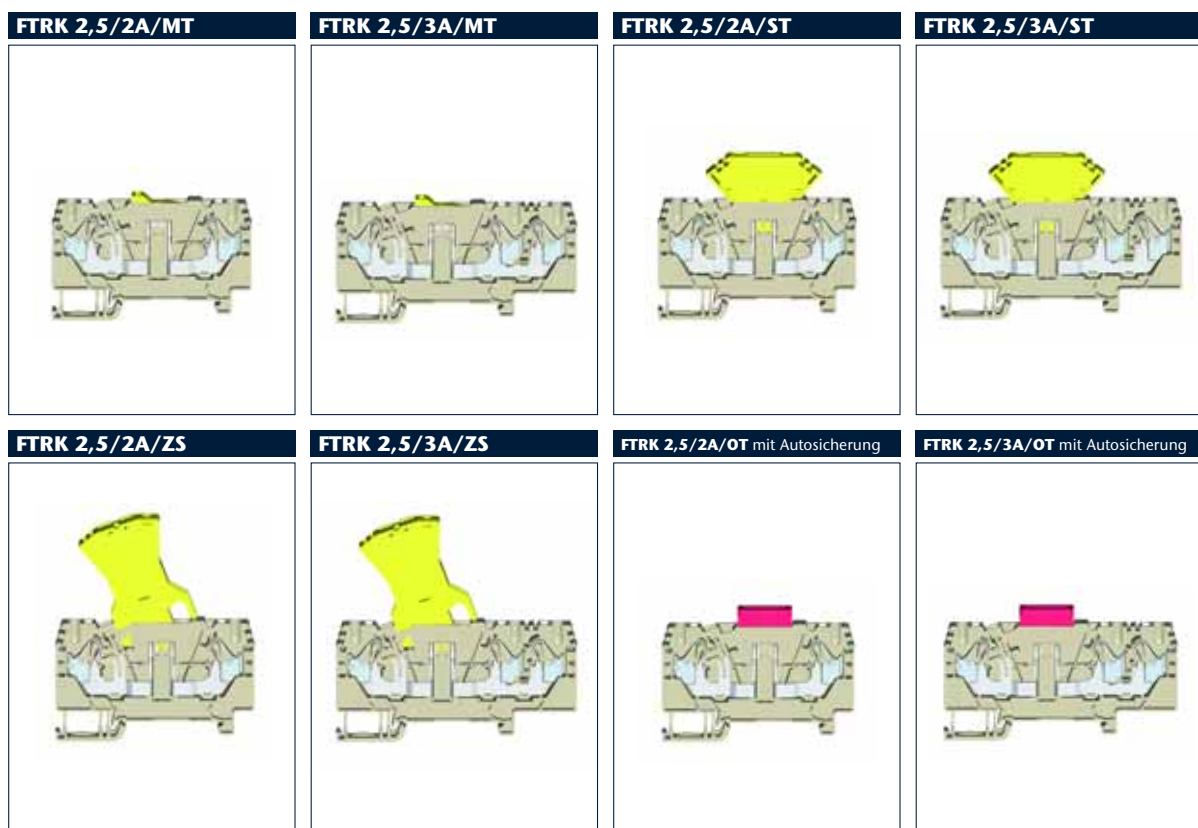

Sicherungshalter für Autosicherungen/Feinsicherungen FTRK 2,5/.../OT und FTRK 2,5/.../ZS

Dieses durchdachte System ist in den Grundklemmenvarianten 2- und 3-Leitertechnik erhältlich. Die Grundklemmen bieten ohne weiteres Zubehör die Aufnahme für Autosicherungen, oder über den Sicherungsstecker **ZS/H** der in fünf Varianten zu Verfügung steht, die Möglichkeit Feinsicherungen 5 x 20 einzubringen.

Durch die spezielle Konstruktion der Grundklemme/Sicherungshalter und durch das versetzte Einbringen der Sicherungsstecker ist ein Anreihmaß von nur 5 mm notwendig. Bei den Sicherungssteckern sind die Varianten ohne und mit Statusanzeige (unterschiedliche Spannungsbereiche) verfügbar.

Bei einer Bemessungsspannung von 400 V liegt der Bemessungsstrom des Sicherungssteckers bei 6,3 A. In Verbindung mit den steckbaren Querverbindern können komfortabel Potentialverteilungen vorgenommen werden.

Messertrennklemmen / Trennklemmen

Druckfeder-Anschluss-System



Isoliergehäuse PA 6.6 V0
Montage TS 35

Anschlussdiagramm

Anschlussart

Maße (L x B x H)
mit TS 35 x 7,5 mm

Typ

Typ/Farbe beige

Best.-Nr./VPE

Typ/Farbe blau

Best.-Nr./VPE

Nenndaten

Bemessungsspannung V

Bemessungsstrom A

Bemessungsquerschnitt mm²/AWG

Bemessungsstoßspan. kV/Verschmutzungsgrad

Lehrdorn n. EN 60 947-1 / Brennbarkeitskl.UL 94

Anschlussdaten

Eindrätig (starr) / Mehrdrätig (flexibel) mm²

Feindrätig/Feindrätig (mit ADH n. DIN 46 228/1) mm²

Klemmbereich mm²

Abisolierlänge mm

Merkmale

Anzahl Querverbindungskanäle

Testabgriffsmöglichkeit

Zubehör

Abschlussplatte FAP

Best.-Nr./VPE beige

Best.-Nr./VPE blau

Best.-Nr./VPE orange

Querverbinder isoliert FQI 2-polig

Best.-Nr./VPE

Querverbinder isoliert FQI 3-polig

Best.-Nr./VPE

Querverbinder isoliert FQI 4-polig

Best.-Nr./VPE

Querverbinder isoliert FQI 5-polig

Best.-Nr./VPE

Querverbinder isoliert FQI 6-polig

Best.-Nr./VPE

Querverbinder isoliert FQI 7-polig

Best.-Nr./VPE

Querverbinder isoliert FQI 8-polig

Best.-Nr./VPE

Querverbinder isoliert FQI 9-polig

Best.-Nr./VPE

Querverbinder isoliert FQI 10-polig

Best.-Nr./VPE

Schraubendreher SDB

Best.-Nr./VPE

Weiteres Zubehör

Weiteres Zubehör wie Beschriftungssysteme, Abdeckungen, Endstützen usw. finden Sie im Hauptkatalog Verbindungstechnik (CONTA-CONNECT).

* Zulassungen beantragt!

Lieferbar ab IV. Quartal 2007

FTRK 2,5/2A/MT

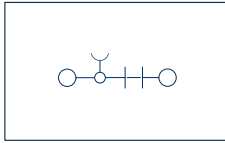

Messertrennklemme
2 Anschlüsse

FTRK 2,5/3A/MT

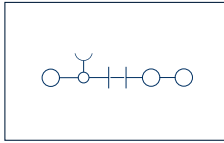
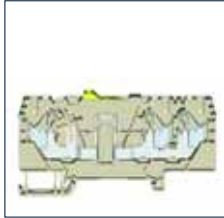

Messertrennklemme
3 Anschlüsse

FTRK 2,5/2A/ST

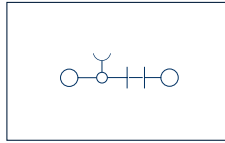
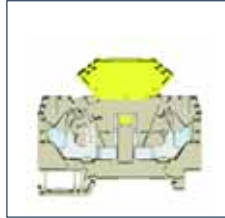

Trennklemme
2 Anschlüsse

FTRK 2,5/3A/ST

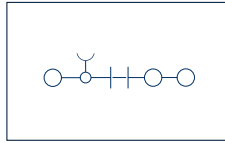
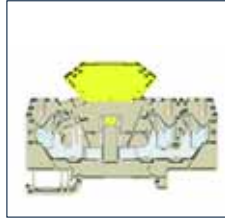

Trennklemme
3 Anschlüsse

Druckfedertechnik

67,5 x 5,1 x 45,6

FTRK 2,5/2A/MT beige

3259.2/100

FTRK 2,5/2A/MT blau

3259.5/100

Druckfedertechnik

82,0 x 5,1 x 45,6

FTRK 2,5/3A/MT beige

3260.2/100

FTRK 2,5/3A/MT blau

3260.5/100

Druckfedertechnik

67,5 x 5,1 x 59,5

FTRK 2,5/2A/ST beige

3261.2/100

FTRK 2,5/2A/ST blau

3261.5/100

Druckfedertechnik

82,0 x 5,1 x 59,5

FTRK 2,5/3A/ST beige

3262.2/100

FTRK 2,5/3A/ST blau

3262.5/100

IEC 400 UL* - CSA* -

18 2,5 | 20-12 6 | 3 A3 | V0

0,5-4 | - 0,5-4 | 0,5-2,5 0,08-4 10

1

FAPT 2,5/2A 3481.2/50 3481.5/50 3481.3/50

FQI 2,5/2 3462.8/50

FQI 2,5/3 3463.8/50

FQI 2,5/4 3464.8/20

FQI 2,5/5 3465.8/20

FQI 2,5/6 3466.8/20

FQI 2,5/7 3467.8/20

FQI 2,5/8 3468.8/10

FQI 2,5/9 3469.8/10

FQI 2,5/10 3460.8/10

SDB 0,4 x 2 3164.0/1

IEC 400 UL* - CSA* -

18 2,5 | 20-12 6 | 3 A3 | V0

0,5-4 | - 0,5-4 | 0,5-2,5 0,08-4 10

1

FAPT 2,5/3A 3482.2/50 3482.5/50 3482.3/50

FQI 2,5/2 3462.8/50

FQI 2,5/3 3463.8/50

FQI 2,5/4 3464.8/20

FQI 2,5/5 3465.8/20

FQI 2,5/6 3466.8/20

FQI 2,5/7 3467.8/20

FQI 2,5/8 3468.8/10

FQI 2,5/9 3469.8/10

FQI 2,5/10 3460.8/10

SDB 0,4 x 2 3164.0/1

IEC 400 UL* - CSA* -

15 2,5 | 20-12 6 | 3 A3 | V0

0,5-4 | - 0,5-4 | 0,5-2,5 0,08-4 10

1

FAPT 2,5/3A 3481.2/50 3481.5/50 3481.3/50

FQI 2,5/2 3462.8/50

FQI 2,5/3 3463.8/50

FQI 2,5/4 3464.8/20

FQI 2,5/5 3465.8/20

FQI 2,5/6 3466.8/20

FQI 2,5/7 3467.8/20

FQI 2,5/8 3468.8/10

FQI 2,5/9 3469.8/10

FQI 2,5/10 3460.8/10

SDB 0,4 x 2 3164.0/1

IEC 400 UL* - CSA* -

15 2,5 | 20-12 6 | 3 A3 | V0

0,5-4 | - 0,5-4 | 0,5-2,5 0,08-4 10

1

FAPT 2,5/4A 3482.2/50 3482.5/50 3482.3/50

FQI 2,5/2 3462.8/50

FQI 2,5/3 3463.8/50

FQI 2,5/4 3464.8/20

FQI 2,5/5 3465.8/20

FQI 2,5/6 3466.8/20

FQI 2,5/7 3467.8/20

FQI 2,5/8 3468.8/10

FQI 2,5/9 3469.8/10

FQI 2,5/10 3460.8/10

SDB 0,4 x 2 3164.0/1

Trennklemmen

Druckfeder-Anschluss-System



Isoliergehäuse PA 6.6 V0
Montage TS 35

Anschlussdiagramm

FTRK 2,5/2A/OT	FTRK 2,5/3A/OT	ZDS/ZTR	
Grundklemme 2 Anschlüsse	Grundklemme 3 Anschlüsse		

Anschlussart	Druckfedertechnik	Druckfedertechnik	Druckfedertechnik	
Maße (L x B x H) mit TS 35 x 7,5 mm	67,5 x 5,1 x 43,0	82,0 x 5,1 x 43,0		
Typ				
Typ /Farbe beige	FTRK 2,5/2A/OT beige	FTRK 2,5/3A/OT beige	ZDS 1/ZTR	
Best.-Nr. /VPE	3257.2 /100	3258.2 /100	3612.2 /20	
Typ /Farbe blau	FTRK 2,5/2A/OT blau	FTRK 2,5/3A/OT blau	ZDS 2/ZTR	
Best.-Nr. /VPE	3257.5 /100	3258.5 /100	3613.2 /20	
			Eingelötete Diode 1N4007 Sperrspannung 1000V/Strom 1A	
Typ /Farbe			ZDS 3/ZTR	
Best.-Nr. /VPE			3614.2 /20	
			Eingelötete Diode 1N4007 Sperrspannung 1000V/Strom 1A	
Typ /Farbe			ZDS 4/ZTR	
Best.-Nr. /VPE			3615.2 /20	
Neendaten	IEC UL* CSA*	IEC UL* CSA*	IEC UL* CSA*	
Bemessungsspannung V	400 - -	400 - -	- - -	
Bemessungsstrom A	15* - -	15* - -	- - -	
Bemessungsquerschnitt mm ² /AWG	2,5 20-12	2,5 20-12		
Bemessungsstoßspan. kV/Verschmutzungsgrad	6 3	6 3		
Lehrdorn n. EN 60 947-1 / Brennbarkeitskl. UL 94	A3 V0	A3 V0		
Anschlussdaten				
Eindrähtig (starr) / Mehrdrähtig (flexibel) mm ²	0,5-4 -	0,5-4 -		
Feindrähtig/Feindrähtig (mit ADH n. DIN 46 228/1) mm ²	0,5-4 0,5-2,5	0,5-4 0,5-2,5		
Klemmbereich mm ²	0,08-4	0,08-4		
Abisolierlänge mm	10	10		
Merkmale				
Anzahl Querverbindungskanäle	1	1		
Testabgriffsmöglichkeit	-	-		
Zubehör				
Abschlussplatte FAP	FAPT 2,5/2A	FAPT 2,5/3A		
Best.-Nr. /VPE beige	3481.2 /20	3482.2 /20		
Best.-Nr. /VPE blau	3481.5 /20	3482.5 /20		
Best.-Nr. /VPE orange	3481.3 /20	3482.3 /20		
Querverbinder isoliert FQI 2-polig	FQI 2,5/2	FQI 2,5/2		
Best.-Nr. /VPE	3462.8 /50	3462.8 /50		
Querverbinder isoliert FQI 3-polig	FQI 2,5/3	FQI 2,5/3		
Best.-Nr. /VPE	3463.8 /50	3463.8 /50		
Querverbinder isoliert FQI 4-polig	FQI 2,5/4	FQI 2,5/4		
Best.-Nr. /VPE	3464.8 /20	3464.8 /20		
Querverbinder isoliert FQI 5-polig	FQI 2,5/5	FQI 2,5/5		
Best.-Nr. /VPE	3465.8 /20	3465.8 /20		
Querverbinder isoliert FQI 6-polig	FQI 2,5/6	FQI 2,5/6		
Best.-Nr. /VPE	3466.8 /20	3466.8 /20		
Querverbinder isoliert FQI 7-polig	FQI 2,5/7	FQI 2,5/7		
Best.-Nr. /VPE	3467.8 /20	3467.8 /20		
Querverbinder isoliert FQI 8-polig	FQI 2,5/8	FQI 2,5/8		
Best.-Nr. /VPE	3468.8 /10	3468.8 /10		
Querverbinder isoliert FQI 9-polig	FQI 2,5/9	FQI 2,5/9		
Best.-Nr. /VPE	3469.8 /10	3469.8 /10		
Querverbinder isoliert FQI 10-polig	FQI 2,5/10	FQI 2,5/10		
Best.-Nr. /VPE	3460.8 /10	3460.8 /10		
Schraubendreher SDB	SDB 0,4 x 2	SDB 0,4 x 2		
Best.-Nr. /VPE	3164.0 /1	3164.0 /1		

* Zulassungen beantragt!

Sicherungstrennklemmen

Druckfeder-Anschluss-System



G-Sicherungen 5 x 20
Autosicherungen
Isoliergehäuse PA 6.6 V0
Montage TS 35

Anschlussdiagramm

Anschlussart

Maße (L x B x H)
mit TS 35 x 7,5 mm

Typ

Typ/Farbe beige

Best.-Nr./VPE

Typ/Farbe blau

Best.-Nr./VPE

Typ/Farbe beige

Best.-Nr./VPE

Typ/Farbe beige

Best.-Nr./VPE

Typ/Farbe

Best.-Nr./VPE

Nenndaten

Bemessungsspannung V

Bemessungsstrom A

Bemessungsquerschnitt mm²/AWG

Bemessungsstoßspan. kV/Verschmutzungsgrad

max. Verlustleistung W

Lehrdorn n. EN 60 947-1 / Brennbarkeitskl.UL 94

Anschlussdaten

Eindrätig (starr) / Mehrdrätig (flexibel) mm²

Feindrätig/Feindrätig (mit ADH n. DIN 46 228/1) mm²

Klemmbereich mm²

Abisolierlänge mm

Merkmale

Anzahl Querverbindungskanäle

Testabgriffsmöglichkeit

Zubehör

Abschlussplatte ZAP

Best.-Nr./VPE beige

Best.-Nr./VPE blau

Best.-Nr./VPE orange

Querverbinder isoliert FQI 2-polig

Best.-Nr./VPE

Querverbinder isoliert FQI 3-polig

Best.-Nr./VPE

Querverbinder isoliert FQI 4-polig

Best.-Nr./VPE

Querverbinder isoliert FQI 5-polig

Best.-Nr./VPE

Querverbinder isoliert FQI 6-polig

Best.-Nr./VPE

Querverbinder isoliert FQI 7-polig

Best.-Nr./VPE

Querverbinder isoliert FQI 8-polig

Best.-Nr./VPE

Querverbinder isoliert FQI 9-polig

Best.-Nr./VPE

Querverbinder isoliert FQI 10-polig

Best.-Nr./VPE

Schraubendreher SDB

Best.-Nr./VP

Weiteres Zubehör

Weiteres Zubehör wie Beschriftungssysteme, Abdeckungen, Endstützen usw. finden Sie im Hauptkatalog Verbindungstechnik (CONTA-CONNECT).

* Zulassungen beantragt!

** Bei dem Einsatz von KFZ-Sicherungen begrenzt sich der Strom auf 10 A!

Lieferbar ab IV. Quartal 2007

FTRK 2,5/2A/ZS

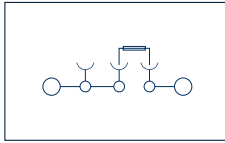

Sicherungstrennklemme 2 Anschlüsse

Druckfedertechnik

67,5 x 5,1 x 81,2

FTRK 2,5/2A/ZS beige

3263.2/100

FTRK 2,5/2A/ZS blau

3263.5/100

FTRK 2,5/2A/ZS...

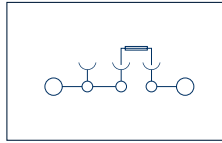

Sicherungstrennklemme 2 Anschlüsse

Druckfedertechnik

67,5 x 5,1 x 81,2

FTRK 2,5/2A/ZS36 beige

3264.2/100 10V-36V

FTRK 2,5/2A/ZS70 beige

3264.2/100 35V-70V

FTRK 2,5/2A/ZS150 beige

3266.2/100 60V-150V

FTRK 2,5/2A/ZS250 beige

3267.2/100 140V-250V

Best.-Nr./VPE

Best.-Nr./VPE

IEC UL* CSA*

s.o. - -

6,3 - -

2,5 | 20-12

6 | 3

1,6

A3 | V0

0,5-4 | -

0,5-4 | 0,5-2,5

0,08-4

10

1

-

FAPT 2,5/2A

3481.2/20

3481.5/20

3481.3/20

FQI 2,5/2

3462.8/50

FQI 2,5/3

3463.8/50

FQI 2,5/4

3464.8/20

FQI 2,5/5

3465.8/20

FQI 2,5/6

3466.8/20

FQI 2,5/7

3467.8/20

FQI 2,5/8

3468.8/10

FQI 2,5/9

3469.8/10

FQI 2,5/10

3460.8/10

SDB 0,4 x 2

3164.0/1

FTRK 2,5/3A/ZS

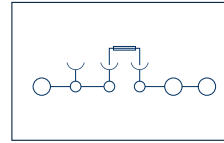

Sicherungstrennklemme 3 Anschlüsse

Druckfedertechnik

82,0 x 5,1 x 81,2

FTRK 2,5/3A/ZS beige

3268.2/100

FTRK 2,5/3A/ZS blau

3268.5/100

Best.-Nr./VPE

Best.-Nr./VPE

IEC UL* CSA*

400 - -

6,3 - -

2,5 | 20-12

6 | 3

1,6

A3 | V0

0,5-4 | -

0,5-4 | 0,5-2,5

0,08-4

10

1

-

FAPT 2,5/3A

3482.2/20

3482.5/20

3482.3/20

FQI 2,5/2

3462.8/50

FQI 2,5/3

3463.8/50

FQI 2,5/4

3464.8/20

FQI 2,5/5

3465.8/20

FQI 2,5/6

3466.8/20

FQI 2,5/7

3467.8/20

FQI 2,5/8

3468.8/10

FQI 2,5/9

3469.8/10

FQI 2,5/10

3460.8/10

SDB 0,4 x 2

3164.0/1

FTRK 2,5/3A/ZS...

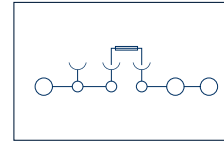

Sicherungstrennklemme 3 Anschlüsse

Druckfedertechnik

82,0 x 5,1 x 81,2

FTRK 2,5/3A/ZS36 beige

3269.2/100 10V-36V

FTRK 2,5/3A/ZS70 beige

3270.2/100 35V-70V

FTRK 2,5/3A/ZS150 beige

3271.2/100 60V-150V

FTRK 2,5/3A/ZS250 beige

3272.2/100 140V-250V

Best.-Nr./VPE

Best.-Nr./VPE

IEC UL* CSA*

s.o. - -

6,3 - -

2,5 | 20-12

6 | 3

1,6

A3 | V0

0,5-4 | -

0,5-4 | 0,5-2,5

0,08-4

10

1

-

FAPT 2,5/3A

3482.2/20

3482.5/20

3482.3/20

FQI 2,5/2

3462.8/50

FQI 2,5/3

3463.8/50

FQI 2,5/4

3464.8/20

FQI 2,5/5

3465.8/20

FQI 2,5/6

3466.8/20

FQI 2,5/7

3467.8/20

FQI 2,5/8

3468.8/10

FQI 2,5/9





3469.8/10

FQI 2,5/10

3460.8/10

SDB 0,4 x 2

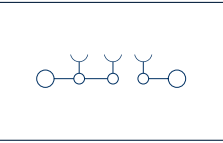
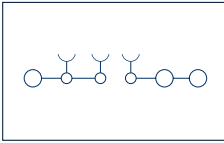
3164.0/1

FTRK 2,5/2A/OT	FTRK 2,5/3A/OT	ZS/H.../ZTR			
					
					
Grundklemme 2 Anschlüsse	Grundklemme 3 Anschlüsse				
Druckfedertechnik	Druckfedertechnik	Druckfedertechnik			
67,5 x 5,1 x 43,0	80,2 x 5,1 x 39,2				
FTRK 2,5/2A/OT beige 3257.2/100 FTRK 2,5/2A/OT blau 3257.5/100	FTRK 2,5/3A/OT beige 3258.2/100 FTRK 2,5/3A/OT blau 3258.5/100	ZS/H0/ZTR 3635.2/20 ZS/H1/ZTR/36 3631.2/20 10V-36V ZS/H2/ZTR/70 3632.2/20 35V-70V ZS/H3/ZTR/150 3633.2/20 60V-150V ZS/H4/ZTR/250 3634.2/20 140V-250V			
IEC 400 UL* - CSA -	IEC 400 UL* - CSA -				
15**	15**				
2,5 20-12 6 3 1,6 A3 V0	2,5 20-12 6 3 1,6 A3 V0				
0,5-4 - 0,5-4 0,5-2,5 0,08-4 10 1 -	0,5-4 - 0,5-4 0,5-2,5 0,08-4 10 1 -	KFZ-Sicherungen finden Sie auf S. 185 im Hauptkatalog Verbindungstechnik (CONTA-CONNECT)			
FAPT 2,5/2A 3481.2/20 3481.5/20 3481.3/20 FQI 2,5/2 3462.8/50 FQI 2,5/3 3463.8/50 FQI 2,5/4 3464.8/20 FQI 2,5/5 3465.8/20 FQI 2,5/6 3466.8/20 FQI 2,5/7 3467.8/20 FQI 2,5/8 3468.8/10 FQI 2,5/9 3469.8/10 FQI 2,5/10 3460.8/10 SDB 0,4 x 2 3164.0/1	FAPT 2,5/3A 3482.2/20 3482.5/20 3482.3/20 FQI 2,5/2 3462.8/50 FQI 2,5/3 3463.8/50 FQI 2,5/4 3464.8/20 FQI 2,5/5 3465.8/20 FQI 2,5/6 3466.8/20 FQI 2,5/7 3467.8/20 FQI 2,5/8 3468.8/10 FQI 2,5/9 3469.8/10 FQI 2,5/10 3460.8/10 SDB 0,4 x 2 3164.0/1				

Hochstrom-Bolzenklemmen HSK

Das **CONTA-CLIP** Bolzenklemmen-Programm der neuesten Generation bietet sichere Verbindungen für alle Applikationen bei denen Energie übertragen wird. Je nach Leiterquerschnitt sind Bolzenklemmen mit M5 bis M12 Gewindebolzen verwendbar. Der Bemessungsstrom reicht von 76 Ampere bis 269 Ampere, bei einer Bemessungsspannung von bis zu 1000 Volt. Der Anschlussbereich reicht von 0,1 mm² bis 120 mm². Die Leiter werden mit vercrimpten Kabelschuhen am Gewindebolzen aufgelegt und durch Anziehen der Sechskantmutter sicher miteinander verbunden. Ein niedriger Spannungsfall und selbstverlöschendes Material der Brandschutzklasse V0 (UL 94) gewährleisten höchste Sicherheit.

Übersicht und Zubehör

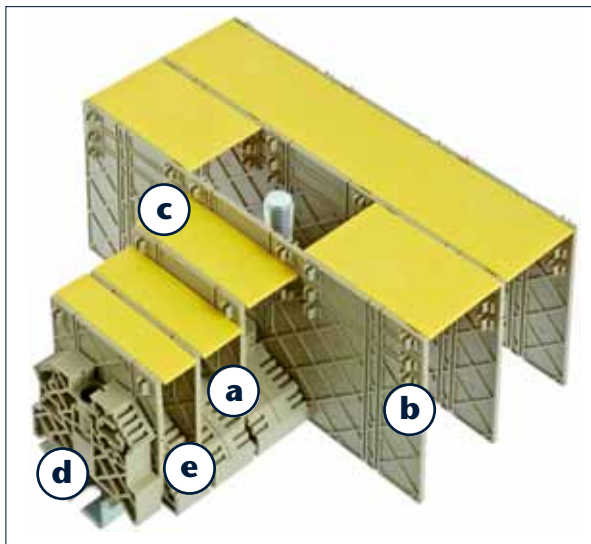

Zulassungen beantragt (Details auf Anfrage)

Merkmale

- Spannungsbereich bis 1000 V
- Sichere Verbindung von bis zu 4 Leitern
- Niedriger Spannungsfall
- Kompletter Systemaufbau mit wenigen Einzelteilen
- Klemmgehäuse aus Polyamid PA 6.6-V0 (selbstverlöschend)
- Bolzenanschluss von M5 bis M12
- Sicherer Sitz auf der Tragschiene

Handling

1 Bolzenklemmen:

Es können problemlos bis zu 4 Leiter sicher verbunden werden. Zum Anschluss der Leiter werden an den Leiterenden Kabelschuhe vercrimpt. Bei mehreren Kabelschuhen pro Seite sind die Rückseiten der Kabelschuhe gegeneinander zu legen. Durch Anziehen der Mutter pressen sich die Laschen der Kabelschuhe gegeneinander und werden sicher kontaktiert.

Die Bolzenklemmen sind auf Tragschiene **TS 35** montierbar und können mit dem Zubehör wie Trennwänden **TW** und Abdeckungen **AD** den unterschiedlichsten Applikationen angepasst werden. Neben einem bedienerfreundlichen Handling zeichnen sich die Produkte durch ein neuartiges kostenoptimiertes Zubehörprogramm aus, welches Lagehaltungskosten und Montagezeit reduziert.

- a Grundklemme HSK**
CONTA-CLIP-Bolzen-Klemmen können auf Normtragschienen TS 35 gemäß EN 50035 und EN 50022 beliebig angereiht werden.
- b Trennwände TW...**
 Spezielle Trennwände **TW** ermöglichen durch ihre sichere Verrastung in den Klemmgehäusen eine gute optische und elektrische Trennung der Klemmen. Darüberhinaus sind sie für die Aufnahme der Abdeckungen vorbereitet, die sich einfach verrasten lassen.
- c Abdeckungen AD**
 Die Abdeckungen **AD** lassen sich sicher und einfach in die vorgesehenen Öffnungen in den Trennwänden verrasten. So ist ein schneller und zuverlässiger Berührungsschutz der Klemmstellen jederzeit gewährleistet.
- d Endstütze ES 35/K/ST**
 Die Endstütze **ES 35/K/ST** kontaktiert die Tragschiene beidseitig über eine Stahlkonstruktion. Sie bietet sicheren mechanischen Halt des Klemmenleistenaufbaus. Das Kunststoffgehäuse der Endstütze kapselt die Metallteile und besteht aus PA 6.6 Material.
- e Beschriftung | Markierung**
 Die Bolzenklemmen bieten zur optimalen Betriebsmittelkennzeichnung eine Aufnahmefläche für unser Standardbeschriftungssystem Pocket-Maxicard **PMC** (PMC BSTR 6/30). Neben einer Vielzahl von Standardbeschriftungen beschriftet **CONTA-CLIP** Ihre Markierer auch individuell „just in time“.

2 Bolzenklemmen:

Zum Anschluss der Leiter werden an den Leiterenden Kabelschuhe vercrimpt. Die Kabelschuhe werden zwischen die Sicherungsscheibe und die Stromschiene auf dem Bolzen gelegt. Bei zwei Kabelschuhen pro Bolzen sind die Rückseiten der Kabelschuhe gegeneinander zu legen. Durch Anziehen der Mutter pressen sich die Laschen der Kabelschuhe gegeneinander und werden sicher kontaktiert.

Merkmale im Detail



Bolzenanschluss

- Bolzengröße M5 bis M12
- Leiter mit Kabelschuh nach DIN 46234 bis 120 mm²
- Bis zu 4 Kabelschuhe je Bolzen anschliessbar

Einfaches Handling

- Ein-Bolzenklemmen: Kabelschuhe zwischen Unterlegscheibe und Sicherungsscheibe auf den Bolzen auflegen
- Zwei-Bolzenklemmen: Kabelschuhe zwischen Stromschiene und Sicherungsscheibe auf den Bolzen auflegen
- Durch Anziehen der Stahlmutter kontaktieren Kabelschuh zu Kabelschuh oder Kabelschuh zu Stromschiene (B/B-Varianten)



Querverbindungen

- 2- und 3-polige Ausführung
- Einsetzbar für alle Bolzenklemmen
- Potentialverteilung zwischen verschiedenen Baugrößen möglich
- Ausgelegt auf den Nennstrom der jeweiligen Bolzenklemme
- Deutliche Zeitersparnis durch schnelle Potentialverteilung



Klemmenträger aus Polyamid 6.6 V0

- Brennverhalten Selbstverlöschend UL94-V0
- Kriechstromfest CTI = 600
- Temperaturfestigkeit -40° bis +120°C
- Spez. Durchgangswiderstand 10¹³ Ohm je cm
- Spez. Oberflächenwiderstand 10¹⁵ Ohm je cm
- TI mechanisch 120°C (bei 0,8 mm)
- TI elektrisch 120°C (bei 0,8 mm)
- RTI elektrisch 130°C (bei 0,8 mm)
- Schadstofffrei

Sicheres Handling

- Berührungsschutz durch Trennwände und gelbe Abdeckungen

Kontaktsicherheit

- Wartungsfrei, kein Nachziehen der Mutter nötig
- Hohe Kontaktkraft und Rüttelsicherheit durch Sicherungs-/Spannscheibe
- Kabelschuhe kontaktieren direkt bzw. über eine Kupfer-Stromschiene

Normen

Erfüllt werden die Anforderungen für Standard-Reihen-klemmen

- EN 60947-7-1
- EN 50124-1
- DIN EN 61373

Handling Zubehör

Einsatz von Trennwänden TW

Die Einbolzenklemmen **HSK...B** und Zweibolzenvarianten **HSK...B/B** verfügen über zwei Trennwände **TW**, die dem jeweiligen Nennquerschnittsbereich über Sollbruchstellen angepasst werden können. Eine Hilfestellung bieten hier die Angabe des Querschnittsbereichs und zusätzliche Maßlinien auf den Trennwänden **TW**. Es ist zu berücksichtigen, dass die Luft- und Kriechstrecken zur Aufrechterhaltung der Bemessungsspannung von 1000 V in Abhängigkeit des jeweiligen Bemessungsquerschnitts eingehalten werden müssen.

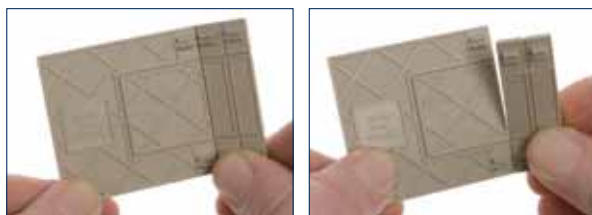

Einfaches Abbrechen der Trennwand TW



Aufbau HSK mit Trennwand TW u. Abdeckung AD



Trennwand TW mit Maßlinien

Verrastung der Trennwände in den Hochstrom-Bolzenklemmen HSK

Das Verrasten der Trennwände **TW** und Bolzenklemmen **HSK** erfolgt über zwei Rastzapfen auf den Trennwänden, die in die Fußgeometrie der Bolzenklemmen sicher arretieren.



Verrastung einer Trennwand TW mit einer Hochstrom-Bolzenklemme HSK

Einsatz von Abdeckungen AD

Für jede Bolzenklemmenbreite stehen Einzelabdeckungen **AD...** zur Verfügung, die von der Baulänge unter Berücksichtigung der Luft- und Kriechstrecken auf die Zweibolzenklemmen ausgelegt sind. Werden die Abdeckungen in Verbindung mit den Einbolzenvarianten eingesetzt, besteht die Möglichkeit die Abdeckungen über Sollbruchstellen zu kürzen. Eine Hilfestellung bietet hier die Angabe von zusätzlichen Maßlinien auf den Abdeckungen **AD**. Die Montage der Abdeckung **AD** erfolgt über Rastzapfen, die von oben in die Trennwände **TW** sicher verrasten. Hierdurch ist ein hohes Maß an Fingersicherheit gewährleistet.



Einfaches Ausbrechen der Abdeckung AD



Abdeckung AD mit Maßlinien

Handling Zubehör



Aufbau HSK mit Querverbindung Q

Querverbindungen/Potentialverteilung Q | Trennwände TW aussparen

Bei benachbarten Bolzenklemmen besteht die Möglichkeit eine Potentialverteilung über 2- oder 3-polige Querverbindungen vorzunehmen. Um die Querverbindung zu montieren, müssen die dafür vorgesehenen Durchführungsfenster in den Trennwänden **TW** ausgebrochen werden.



Querverbindungstypen Q

Best.-Nr.	Typ	Bolzen- größe	Querverbindungsmöglichkeit	Querverbindungstyp	Best.-Nr.:
17000.2	HSK 16/M5 B	M5	2- und 3-polig von M5 auf M5	Q2/16 Q3/16	17008.0 17009.0
17001.2	HSK 35/M6 B	M6	2- und 3-polig von M6 auf M6	Q2/35 Q3/35	17010.0 17011.0
17005.2	HSK 35/M6 B/B	M6	2-polig von M6 auf M8 3-polig von M6 auf M10	Q2 HSK 35/M6 - M8 Q3 HSK 35/M6 - M10/2	99199.0 99199.4
17002.2	HSK 50/M8 B	M8	2- und 3-polig von M8 auf M8	Q2/50 Q3/50	17012.0 17013.0
17006.2	HSK 50/M8 B/B	M8	2-polig von M6 auf M8	Q2 HSK 35/M6 - M8	99199.0
17003.2	HSK 120/M10 B	M10	2- und 3-polig von M10 auf M10	Q2/120-10 Q3/120-10	17014.0 17015.0
17007.2	HSK 120/M10 B/B	M10	3-polig von M6 auf M10	Q3 HSK 35/M6 - M10/2	99199.4
17004.2	HSK 120/M12 B	M12	2- und 3-polig von M12 auf M12	Q2/120-12 Q3/120-12	17016.0 17017.0

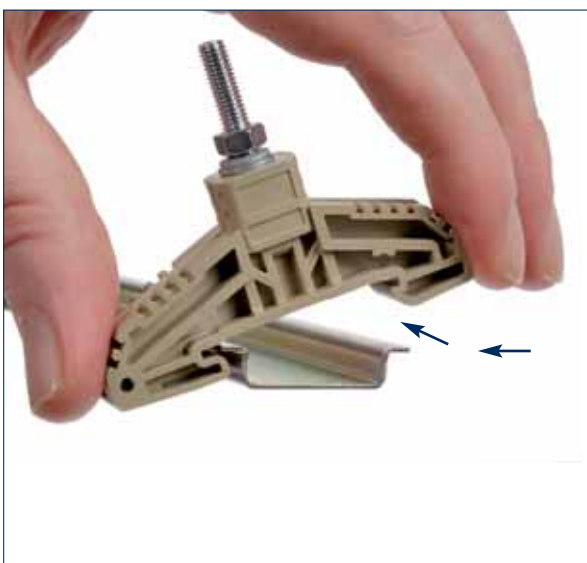







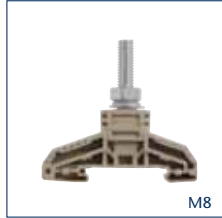

Druck-/Schwenkbewegung | Entlastung der Anpressfeder im Fuß der Klemme

Tragschienen Entriegelung

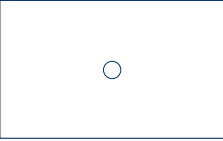
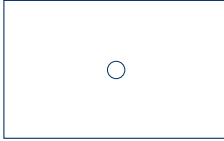
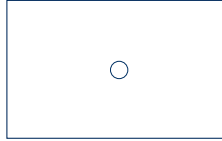
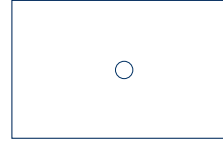
Die Bolzenklemmen werden über eine Druck-/ Schwenkbewegung, bei denen die Anpressfedern im Klemmenfuß entlastet werden, von der Tragschiene heruntergerastet.

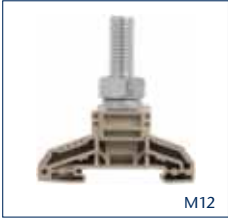
Hochstrom-Bolzenklemmen HSK

Bolzen-Anschluss-System	HSK 16/M5 B	HSK 35/M6 B	HSK 50/M8 B	HSK 120/M10 B
Isoliergehäuse PA 6.6 V0 Montage TS 35 Ein-Bolzenanschluss	 M5	 M6	 M8	 M10
Anschlussdiagramm				
	Hochstromklemme 1 Anschluss	Hochstromklemme 1 Anschluss	Hochstromklemme 1 Anschluss	Hochstromklemme 1 Anschluss
Anschlussart	Bolzenanschluss	Bolzenanschluss	Bolzenanschluss	Bolzenanschluss
Maße (L x B x H)	67 x 13 x 55,5	67 x 16 x 55,5	67 x 21 x 63,5	67 x 32 x 73,5
mit TS 35 x 7,5 mm	67 x 13 x 58	67 x 16 x 58	67 x 21 x 66	67 x 32 x 76
mit TS 35 x 7,5 mm mit TW/AH				
Typ				
Typ	HSK 16/M5 B	HSK 35/M6 B	HSK 50/M8 B	HSK 120/M10 B
Best.-Nr./VPE	17000.2/10	17001.2/10	17002.2/10	17003.2/10
Nenndaten mit Trennwand	IEC	IEC	IEC	IEC
Bemessungsspannung V	1000	1000	1000	1000
Bemessungsstrom A	76	125	150	269
Bemessungsquerschnitt mm ² /AWG	16 10-0	35 14-2	50 14-1/0	120 10-Kcmil 250
Bemessungsstoßspan. kV / Verschmutzungsgrad	8 3	8 3	8 3	8 3
Lehrdorn n. EN 60 947-1 / Brennbarkeitskl. UL 94	- V0	- V0	- V0	- V0
Zulassungen	beantragt	beantragt	beantragt	beantragt
Anschlussdaten				
Klemmbereich mm ²	≤ 16	≤ 35	≤ 50	≤ 120
Bolzengröße	M5	M6	M8	M10
Klemmbare Kabelschuhe				
DIN 46234 / 1 Kabelschuh pro Seite mm	0,1 - 16	2,5 - 35	2,5 - 50	6 - 120
DIN 46234 / 2 Kabelschuhe pro Seite mm	0,1 - 16	2,5 - 35	2,5 - 50	6 - 120
DIN 46235 / 1 Kabelschuh pro Seite mm	0,1 - 10	6,0 - 35	6,0 - 35	10 - 95
DIN 46235 / 2 Kabelschuhe pro Seite mm	0,1 - 10	6,0 - 35	6,0 - 12	10 - 95
Drehmoment Nm	2,0 - 4,0	3,0 - 6,0	6,0 - 12	10 - 20
Zubehör				
Trennwand TW bis 1000 V	TW 16-120	TW 16-120	TW 16-120	TW 35-120
Best.-Nr./VPE	17018.2/20	17018.2/20	17018.2/20	17022.2/20
Trennwand TW bis 1000 V für isol. Kabelschuhe	-	-	-	TW 16-120
Best.-Nr./VPE	-	-	-	17018.2/20
Abdeckprofil AD	AD 16	AD 35	AD 50	AD 120
Best.-Nr./VPE	17019.8/20	17020.8/20	17021.8/20	17026.8/20
Querverbindung Q 2-polig	Q2/16	Q2/35	Q2/50	Q2/120-10
Best.-Nr./VPE	17008.0/10	17010.0/10	17012.0/10	17014.0/10
Querverbindung Q 3-polig	Q3/16	Q3/35	Q3/50	Q3/120-10
Best.-Nr./VPE	17009.0/10	17011.0/10	17013.0/10	17015.0/10
Querverbindung Q von M6 auf M8 2-polig	-	Q2 HSK 35/M6 - M8	Q2 HSK 35/M6 - M8	-
Best.-Nr./VPE	-	99199.0	99199.0	-
Querverbindung Q von M6 auf M10 3-polig	-	Q3 HSK 35/M6 - M10/2	-	Q3 HSK 35/M6 - M10/2
Best.-Nr./VPE	-	99199.4	-	99199.4
Endstütze PA 6.6	ES 35/K/ST	ES 35/K/ST	ES 35/K/ST	ES 35/K/ST
Best.-Nr./VPE	2828.0/50	2828.0/50	2828.0/50	2828.0/50

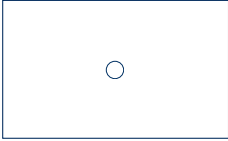
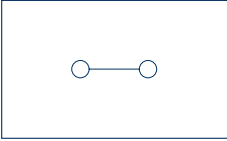
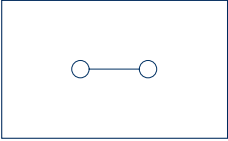
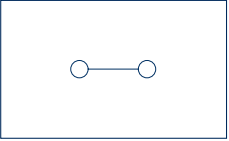
Bolzen-Anschluss-System	HSK 120/M12 B	HSK 35/M6 B/B	HSK 50/M8 B/B	HSK 120/M10 B/B
Isoliergehäuse PA 6.6 V0 Montage TS 35 Ein-/Zwei-Bolzenanschluss	 M12	 M6	 M8	 M10
Anschlussdiagramm				
	Hochstromklemme 1 Anschluss	Hochstromklemme 2 Anschlüsse	Hochstromklemme 2 Anschlüsse	Hochstromklemme 2 Anschlüsse
Anschlussart	Bolzenanschluss	Bolzenanschluss	Bolzenanschluss	Bolzenanschluss
Maße (L x B x H)	67 x 32 x 73,5 67 x 32 x 76	67 x 16 x 55,5 67 x 16 x 61,5	67 x 21 x 63,5 120 x 21 x 71,5	67 x 32 x 73,5 156 x 32 x 78,5
mit TS 35 x 7,5 mm mit TS 35 x 7,5 mm mit TW/AH				
Typ				
Typ	HSK 120/M12 B	HSK 35/M6 B/B	HSK 50/M8 B/B	HSK 120/M10 B/B
Best.-Nr./VPE	17004.2/10	17005.2/10	17006.2/10	17007.2/10
Nenndaten mit Trennwand	IEC	IEC	IEC	IEC
Bemessungsspannung V	1000	1000	1000	1000
Bemessungsstrom A	269	125	150	269
Bemessungsquerschnitt mm ² /AWG	120 10-Kcmil 250	35 14-2	50 14-1/0	120 10-Kcmil 250
Bemessungsstoßspan. kV / Verschmutzungsgrad	8 3	- V0	- V0	- V0
Lehrdorn n. EN 60 947-1 / Brennbarkeitskl. UL 94	- V0	- V0	- V0	- V0
Zulassungen	beantragt	beantragt	beantragt	beantragt
Anschlussdaten				
Klemmbereich mm ²	≤ 120	≤ 35	≤ 50	≤ 120
Bolzengröße	M12	M6	M8	M10
Klemmbare Kabelschuhe				
DIN 46234 / 1 Kabelschuh pro Seite mm	6 - 120	2,5 - 35	2,5 - 50	6 - 120
DIN 46234 / 2 Kabelschuhe pro Seite mm	6 - 120	2,5 - 35	2,5 - 50	6 - 120
DIN 46235 / 1 Kabelschuh pro Seite mm	10 - 95	6,0 - 35	6,0 - 35	10 - 95
DIN 46235 / 2 Kabelschuhe pro Seite mm	10 - 95	6,0 - 35	6,0 - 35	10 - 95
Drehmoment Nm	14 - 31	3,0 - 6,0	6,0 - 12	10 - 20
Zubehör				
Trennwand TW bis 1000 V	TW 35-120	TW 35-120	TW 35-120	TW 35-120
Best.-Nr./VPE	17022.2/20	17022.2/20	17022.2/20	17022.2/20
Trennwand TW bis 1000 V für isol. Kabelschuhe	TW 16-120	-	-	-
Best.-Nr./VPE	17018.2/20	-	-	-
Abdeckprofil AD	AD 120	AD 35	AD 50	AD 120
Best.-Nr./VPE	17026.8/20	17020.8/20	17021.8/20	17026.8/20
Querverbindung Q 2-polig	Q2/120-10	Q2/35	Q2/50	Q2/120-10
Best.-Nr./VPE	17016.0/10	17010.0/10	17012.0/10	17014.0/10
Querverbindung Q 3-polig	Q3/120-12	Q3/35	Q3/50	Q3/120-10
Best.-Nr./VPE	17017.0/10	17011.0/10	17013.0/10	17015.0/10
Querverbindung Q von M6 auf M8 2-polig	-	Q2 HSK 35/M6 - M8 99199.0	Q2 HSK 35/M6 - M8 99199.0	-
Best.-Nr./VPE	-	99199.0	99199.0	-
Querverbindung Q von M6 auf M10 3-polig	-	Q3 HSK 35/M6 - M10/2 99199.4	-	Q3 HSK 35/M6 - M10/2 99199.4
Best.-Nr./VPE	-	99199.4	-	99199.4
Endstütze PA 6.6	ES 35/K/ST	ES 35/K/ST	ES 35/K/ST	ES 35/K/ST
Best.-Nr./VPE	2828.0/50	2828.0/50	2828.0/50	2828.0/50

Hochstrom-Bolzenklemmen HSK B... B/B

Montage

Bolzenanschluss

- Bolzengröße M 8 bis M 16
- Leiter mit Kabelschuh nach DIN 46234 bis 240 mm²
- Bis zu 3 Kabelschuhe je Bolzen bei den Einbolzenvarianten anschliessbar



Einfaches Handling

- Kabelschuhe werden auf den Bolzen aufgelegt
- Unterlegscheibe und Federscheibe werden darübergerlegt
- Durch Anziehen der Stahlmutter kontaktieren Kabelschuhe und ggf. Stromschiene



Sicheres Handling

- Berührungsschutz durch Trennwände **TW** und transparente Abdeckhauben **AH**

Kontaktsicherheit

- Wartungsfrei, kein Nachziehen der Mutter nötig
- Hohe Kontaktkraft und Rüttelsicherheit durch Federscheibe
- Kabelschuhe kontaktieren direkt bzw. über eine Kupfer-Stromschiene

Querverbindungen

- 2-polige Ausführung
- Einsetzbar für alle Bolzenklemmen
- Potentialverteilung zwischen verschiedenen Baugrößen möglich
- Ausgelegt auf den Nennstrom der Bolzenklemme
- Deutliche Zeitersparnis durch schnelle Potentialverteilung



Klemmenträger aus Polyamid 6.6 V0

- Brennverhalten Selbstverlöschend UL94-V0
- Kriechstromfest CTI = 600
- Temperaturfestigkeit -40° bis +120°C
- Spez. Durchgangswiderstand 10¹³ Ohm je cm
- Spez. Oberflächenwiderstand 10¹⁵ Ohm je cm
- TI mechanisch 120°C (bei 0,8 mm)
- TI elektrisch 120°C (bei 0,8 mm)
- RTI elektrisch 130°C (bei 0,8 mm)
- Schadstofffrei

Normen

Erfüllt werden die Anforderungen für Standard-Reihenklammern

- EN 60947-7-1
- EN 50124-1
- DIN EN 61373

Handling Zubehör



Einsatz von Trennwänden TW

Zur sicheren Trennung der Potentiale bietet **CONTA-CLIP** drei verschiedene Trennwände in unterschiedlichen Höhen passend zu jeder Klemme an. Diese werden über die in den Klemmensockel integrierten Zapfen sicher zwischen den einzelnen Klemmen fixiert.



Einsatz von Abdeckungen AD

Die transparenten Abdeckungen **AD** bieten eine einfache und sichere Möglichkeit die Klemmen und Leiter vor Berührungen zu schützen. Sie werden sicher in die in den Trennwänden **TW** integrierten Aufnahmen verschraubt. Die Auswahl der Trennwand **TW** und die Maße der aufgebauten Klemmenleiste sind aus den folgenden Produktseiten zu entnehmen.



Querverbindungen/ Potentialverteilung



Bei benachbarten Bolzenklemmen besteht die Möglichkeit eine Potentialverteilung über 2-polige Querverbindungsschienen **QS** vorzunehmen. Die Querverbindungen sind jeweils auf den Nennstrom der Klemme ausgelegt und werden einfach zusammen mit den Kabelschuhen über die Bolzen gelegt. Beim Einsatz der Querverbindungsschienen müssen die Trennwände zwischen den Einzelklemmen entfallen, hierdurch ist eine Abdeckung der Klemmen nicht mehr möglich.



Tragschienen-Entriegelung

Die Dimensionierung des Klemmenfußes ermöglicht einen sicheren Sitz auf Tragschienen mit einer Stärke von 1,5 mm. Die Sicherung erfolgt über einen gefederten Schieber im Fuß, der ein schnelles und einfaches Auf- und Abrasten auf der Tragschiene ermöglicht.

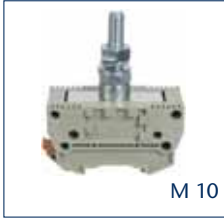
Hochstrom-Bolzenklemmen HSK B

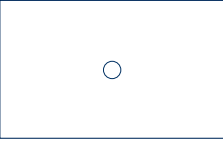
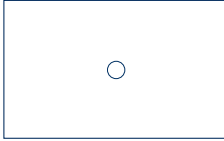
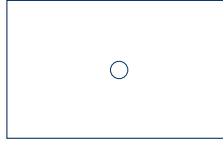
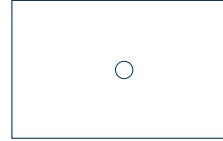
Bolzen-Anschluss-System	HSK 70 B	HSK 95 B	HSK 150 B	HSK 240 B
Isoliergehäuse PA 6.6 V0 Ein-Bolzenanschluss Montage TS 35	 M 8	 M 10	 M 12	 M 16
Anschlussdiagramm				
	Hochstromklemme 1 Anschluss	Hochstromklemme 1 Anschluss	Hochstromklemme 1 Anschluss	Hochstromklemme 1 Anschluss
Anschlussart	Bolzenanschluss	Bolzenanschluss	Bolzenanschluss	Bolzenanschluss
Maße (L x B x H)				
mit TS 35 x 7,5 mm	75 x 40 x 93 mm	75 x 40 x 93 mm	96 x 50 x 108 mm	96 x 50 x 108 mm
TS 35 x 7,5 mm mit TW/AH	75 x 40 x 97 mm	75 x 40 x 97 mm	96 x 50 x 138 mm	96 x 50 x 138 mm
Typ				
Typ	HSK 70 B	HSK 95 B	HSK 150 B	HSK 240 B
Best.-Nr./VPE	1174.2/10	1175.2/10	1176.2/5	1177.2/5
Nenndaten	IEC	IEC	IEC	IEC
Bemessungsspannung V	1000	1000	1000	1000
Bemessungsstrom A	192	232	309	415
Bemessungsquerschnitt mm ² /AWG	70 2/0	95 3-4/0	150 2-6/0	240 2/0-500
Bemessungsstoßspan. kV/Verschmutzungsgrad	- V0	- V0	- V0	- V0
Lehrdorn n. EN 60 947-1/Brennbarkeitskl. UL 94 Zulassungen	beantragt	beantragt	beantragt	beantragt
Anschlussdaten				
Klemmbereich mm ²	≤ 70	≤ 95	≤ 150	≤ 240
Zubehör				
Trennwand TW	TW/97	TW/97	TW/138	TW/138
Best.-Nr./VPE	2380.0/1	2380.0/1	1178.0/1	1178.0/1
Abdeckhaube AH	AH 40	AH 40	AH 50	AH 50
Best.-Nr./VPE	2381.0/1	2381.0/1	2382.0/1	2382.0/1
Befestigungsschraube BS für AH	BS M 3 x 7	BS M 3 x 7	BS M 3 x 7	BS M 3 x 7
Best.-Nr./VPE	2385.0/100	2385.0/100	2385.0/100	2385.0/100
Querverbindungsschiene QS	QS 2	QS 2	QS 2	QS 2
Best.-Nr./VPE	2410.0/1	2411.0/1	2412.0/1	2413.0/1
Endstütze	ES 35/H/ST	ES 35/H/ST	ES 35/H/ST	ES 35/H/ST
Best.-Nr./VPE	2828.0/50	2828.0/50	2828.0/50	2828.0/50

Hochstrom-Bolzenklemmen HSK B/B

Bolzen-Anschluss-System

Isoliergehäuse PA 6.6 V0
Zwei-Bolzenanschluss
Montage TS 35

HSK 70/35 B/B



HSK 95/35 B/B



HSK 150/35 B/B



HSK 240/35 B/B



Anschlussdiagramm

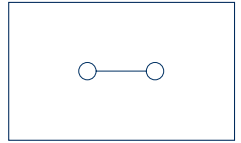
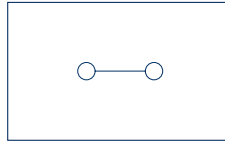
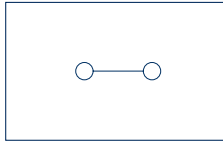
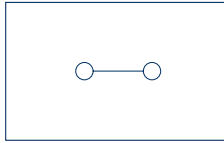

Hochstromklemme
2 Anschlüsse

Hochstromklemme
2 Anschlüsse

Hochstromklemme
2 Anschlüsse

Hochstromklemme
2 Anschlüsse

Anschlussart

Maße (L x B x H)

mit TS 35 x 7,5 mm

TS 35 x 7,5 mm mit TW/AH

Bolzenanschluss

75 x 40 x 58 mm

75 x 40 x 71 mm

Bolzenanschluss

75 x 40 x 58 mm

75 x 40 x 71 mm

Bolzenanschluss

96 x 50 x 78 mm

96 x 50 x 97 mm

Bolzenanschluss

96 x 50 x 88 mm

96 x 50 x 97 mm

Typ

Typ

HSK 70/35 B/B

HSK 95/35 B/B

HSK 150/35 B/B

HSK 240/35 B/B

Best.-Nr./VPE

1170.2/10

1171.2/10

1172.2/5

1173.2/5

Neendaten

IEC

IEC

IEC

IEC

Bemessungsspannung V

1000

1000

1000

1000

Bemessungsstrom A

192

232

309

415

Bemessungsquerschnitt mm²/AWG

70 | 2/0

95 | 3-4/0

150 | 2-6/0

240 | 2/0-500

Bemessungsstoßspan. kV/Verschmutzungsgrad

Lehrdorn n. EN 60 947-1/Brennbarkeitskl. UL 94

Zulassungen

- | V0

- | V0

- | V0

- | V0

beantragt

beantragt

beantragt

beantragt

Anschlussdaten

Klemmbereich mm²

≤ 70

≤ 95

≤ 150

≤ 240

Zubehör

Trennwand TW

TW/71

TW/71

TW/97

TW/97

Best.-Nr./VPE

2379.0/1

2379.0/1

2380.0/1

2380.0/1

Abdeckhaube AH

AH 40

AH 40

AH 50

AH 50

Best.-Nr./VPE

2381.0/1

2381.0/1

2382.0/1

2382.0/1

Befestigungsschraube BS für AH

BS M 3 x 7

BS M 3 x 7

BS M 3 x 7

BS M 3 x 7

Best.-Nr./VPE

2385.0/100

2385.0/100

2385.0/100

2385.0/100

Quer Verbindungsschiene QS

QS 2

QS 2

QS 2

QS 2

Best.-Nr./VPE

2410.0/1

2411.0/1

2412.0/1

2413.0/1

Endstütze

ES 35/H/ST

ES 35/H/ST

ES 35/H/ST

ES 35/H/ST

Best.-Nr./VPE

2828.0/50

2828.0/50

2828.0/50

2828.0/50

Sicherungsklemmen SK 1

Sicherungsklemmen SK 1

Die neuen Sicherungs-Reihenklammern **SK 1** im Schraub-Anschluss-System ergänzen den Bereich **CONTA-CONNECT**. Zur Aufnahme von Feinsicherungen 5x20 und 5x25 stehen zwei Basisklammern zur Verfügung, die mit oder ohne Statusanzeigen in unterschiedlichen Spannungsbereichen mit Glimmlampe, Glühlampe oder LED ausgestattet sind. Die Klemmgehäuse, die auf Tragschiene TS 35 montierbar sind, bestehen aus einem glasfaserverstärkten Polyamid und sind bis +140°C (RTI elk.) temperaturbeständig.

Merkmale

- Fuß rastbar auf Tragschiene TS 35
- Geeignet zur Aufnahme von Feinsicherungen 5x20 und 5x25mm
- Sicherungen werden über die Schraubkappe in die Sicherungsklemme eingeschraubt
- Statusanzeige für unterschiedliche Spannungsbereiche über LED, Glimmlampe oder Glühlampe
- Gehäuse aus glasfaserverstärktem Polyamid 6.6 V0, Farbe schwarz



SK 1/35 PA-G



SK 1/35 LED PA-G

Sicherungsklemmen SK 1



- Fuß rastbar auf Tragschiene TS 35
- Geeignet zur Aufnahme von Feinsicherungen 5x20 und 5x25 mm
- Statusanzeige für unterschiedliche Spannungsbereiche über LED, Glühlampe oder Glühlampe
- Gehäuse aus glasfaserverstärktem Polyamid 6.6 V0, Farbe schwarz
- Temperaturbeständigkeit bis 140°C (RTI elk.)

Anschlussart
Maße (L x B x H) mit TS 35 x 7,5
Typ
Bestell.-Nr./VPE schwarz

Typ
Bestell.-Nr./VPE schwarz

Typ
Bestell.-Nr./VPE schwarz

Material Isoliergehäuse
Neendaten
Bemessungsspannung V
Bemessungsstrom A
Bemessungsquerschnitt mm²/AWG
Bemessungsstoßspannung kV/
Verschmutzungsgrad
Max. Verlustleistung W
Lehrdorn n. EN 60947-1/
Brennbarkeitsklasse

Anschlussdaten
Eindrähtig (starr)/
Mehrdrähtig (flexibel) mm²
Feindrähtig/Feindrähtig
(mit ADH n. DIN 46 228/1) mm²
Klemmbereich mm²
Abisolierlänge mm

Zubehör
Abschlussplatte AP
Bestell.-Nr./VPE schwarz
Schraubkappe (Ersatz)
Bestell.-Nr.
Schraubkappe (Ersatz)
Bestell.-Nr.
Querverbindungsschiene QS 2-polig
Bestell.-Nr./VPE
Querverbindungsschiene QS 3-polig
Bestell.-Nr./VPE
Querverbindungsschiene QS 4-polig
Bestell.-Nr./VPE
Querverbindungsschiene QS 10-polig
Bestell.-Nr./VPE
Befestigungsschraube BS für QS
Bestell.-Nr./VPE
Schraubendreher
Bestell.-Nr./VPE

SK 1/35 PA-G



M4

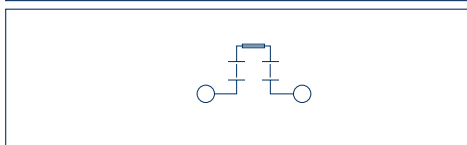

Sicherungsklemme
2 Anschlüsse

Schraubanschluss
52 x 12,2 x 62 mm
SK 1/35 PA-G
1367.4/20
Sicherungsgröße 5 x 20

SK 1/35 m. K. PA-G
1368.4/20
Sicherungsgröße 5 x 25

PA 6.6 GV 20 V0
IEC **UL*** **CSA***
400
10
10 | 22-8
4 | 3
A 5 | V0

0,2-10
-
0,2-10
0,2-10
0,2-10
12

AP SI PA
2047.4/1
SKA 5x25
2048.2/20
SKA 5x20
2049.2/20
QS 2
2366.0/50
QS 3
2367.0/50
QS 4
2368.0/20
QS 10
2369.0/10
BS M 3x6
2365.0/100
SDB 0,8x4
1087.0/1

SK 1/35 LED PA-G



M4

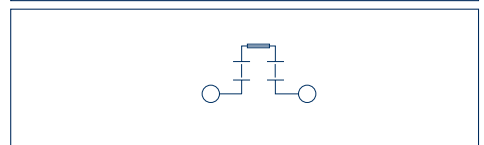

Sicherungsklemme
2 Anschlüsse

Schraubanschluss
52 x 12,2 x 62 mm
SK 1/35 LED PA-G mit Leuchtdiode
24 V DC **1380.4/20**
48 V DC **1067.4/20**
24 V AC **1004.4/20**
48 V AC **1119.4/20**

SK 1/35 G PA-G mit Glühlampe
115 V AC **1376.4/20**
230 V AC **1375.4/20**

SK 1/35 G PA-G mit Glühlampe
24 V AC/DC **1369.4/20**
Sicherungsgröße 5 x 20
PA 6.6 GV 20 V0

IEC **UL*** **CSA***
siehe oben
10
10 | 22-8
4 | 3
A 5 | V0

0,2-10
-
0,2-10
0,2-10
0,2-10
12

AP SI PA
2047.4/1
-
SKA 5x20
2049.2/20
QS 2
2366.0/50
QS 3
2367.0/50
QS 4
2368.0/20
QS 10
2369.0/10
BS M 3x6
2365.0/100
SDB 0,8x4
1087.0/1

*Zulassungen beantragt

Außenquerverbinder isoliert AQI... | Querverbinder isoliert QI...

Außenquerverbinder isoliert AQI

Außenliegende Querverbindungsbrücken ermöglichen die Stromverzweigung bei Reihenklemmen, die nicht über einen Querverbindungskanal in der Klemmenmitte verfügen. Bei den **AQI** handelt es sich um mit Polyamid 6.6 umspritzte Außenquerverbinder. Bei Verwendung von außenliegenden Querverbindungen reduziert sich der Nennquerschnitt auf die nächst kleinere Leitergröße.



Aufbau SIK 10/Z



Aufbau RK 6-10



Best.-Nr.	Typ	Strom (max.)	VPE	Raster (mm)	Für Klemme
3440.8	AQI 2/8/18	57 A	50	8	RK 6-10 KBL 6-10 BKA 10 SIK 10 PTK
3441.8	AQI 3/8/18	57 A	50	8	RK 6-10 KBL 6-10 BKA 10 SIK 10 PTK
3442.8	AQI 4/8/18	57 A	50	8	RK 6-10 KBL 6-10 BKA 10 SIK 10 PTK
3443.8	AQI 10/8/18	57 A	10	8	RK 6-10 KBL 6-10 BKA 10 SIK 10 PTK
3444.8	AQI 60/8/18	57 A	1	8	RK 6-10 KBL 6-10 BKA 10 SIK 10 PTK
3991.8	AQI 2/10/18	57 A	50	10	SIK 10/Z
3992.8	AQI 3/10/18	57 A	50	10	SIK 10/Z
3993.8	AQI 4/10/18	57 A	50	10	SIK 10/Z
3994.8	AQI 10/10/18	57 A	10	10	SIK 10/Z
3995.8	AQI 50/10/18	57 A	1	10	SIK 10/Z

Querverbinder isoliert QI...

- für Klemmen im Schraub-Anschluss-System mit einem Bemessungsquerschnitt von 4 mm²
- Jetzt auch in 40-polig verfügbar

Das schraubbare Querverbindungssystem **QI** ermöglicht ein zeitsparendes Verteilen von Potentialen über Reihenklemmen gleicher Querschnittsbereiche. **QI** ist berührungssicher konstruiert und in den Polzahlen 2-, 3-, 4-, 10- und -ganz neu- in 40-polig verfügbar. Parallelführung unterschiedlicher Potentiale ist mit dem System **QI** ohne Polverlust möglich.

Vormontierte Querverbindungseinheiten in den Polzahlen 2-, 3-, 4-, 10- und 40-polig reduzieren die Montagezeit erheblich. Für die Reihenklemmen bis 10 mm² gibt es bei Verwendung isolierter Querverbinder **QI** weitere Vorteile. Durch die abgewinkelte Bauform können zwei **QI**'s versetzt montiert werden. Hierdurch ist eine Parallelführung von zwei Potentialen möglich. Da die **QI**'s isoliert aufgebaut und dadurch fingersicher nach VDE 0106 Teil 100 sind, werden keine Abschlussplatten oder Trennwände bei benachbarten Querverbindungen bis 400 V benötigt. Die Querverbindungen **QI** können den Nennstrom der Reihenklemmen führen. Das Überspringen von Klemmen ist möglich, da die einzelnen Kontaktstege aus dem Verbund ausbrechbar sind.

Ein Überspringen von Reihenklemmen ist durch das Herausbrechen einzelner Kontaktelemente bei den Standard-Reihenklemmen generell möglich.



Das Kürzen der Querverbindungen ist mittels eines Schneidwerkzeuges durchführbar, hierbei ist zu beachten, dass an der geschnittenen Seite eine Abschlussplatte zur Aufrechterhaltung der Bemessungsspannung montiert werden muss.



Best.-Nr.	Typ	Strom (max.)	VPE	Raster (mm)	Für Klemme*
2740.2	QI 2	32 A	50	6	RK 2,5-4 RK 2,5-4 ZR RK 2,5-4 ZRL KBL 2,5-4 FF 2,5 SF 2,5
2741.2	QI 3	32 A	50	6	RK 2,5-4 RK 2,5-4 ZR RK 2,5-4 ZRL KBL 2,5-4 FF 2,5 SF 2,5
2742.2	QI 4	32 A	20	6	RK 2,5-4 RK 2,5-4 ZR RK 2,5-4 ZRL KBL 2,5-4 FF 2,5 SF 2,5
2743.2	QI 10	32 A	10	6	RK 2,5-4 RK 2,5-4 ZR RK 2,5-4 ZRL KBL 2,5-4 FF 2,5 SF 2,5
2746.2	QI 40	32 A	5	6	RK 2,5-4 RK 2,5-4 ZR RK 2,5-4 ZRL KBL 2,5-4 FF 2,5 SF 2,5

* Alle mit *gekennzeichneten Reihenklemmen sind bei Einsatz der entsprechenden Querverbinder im Sinne der Unfallverhütungsvorschrift „Elektrische Anlagen und Betriebsmittel“ (VBG 4) bzw. VDE 0106 Teil 100/3.83 absolut berührungssicher.

Schirmanschlussbügel für die Direktmontage

Schirmanschlussbügel SAB... /D

Eine praxisgerechte, unkomplizierte und schnelle Herstellung von Verbindungen zwischen Kabelschirm und Gehäuseerde ist mit den Schirmanschlussbügeln **SAB** möglich. Die Verbindungen sind niederohmig und weisen einen geringen induktiven Widerstand auf. **SAB**-Bügel unterscheiden sich in Baugröße und Montageart.

SAB.../D wurden für die Direktmontage konzipiert. Der **SAB.../D** ist über eine M 4-Schraube (im Lieferumfang enthalten) direkt auf das Montageblech zu montieren. Durch ein federndes Druckstück wird die Kraft, die auf das Kabel ausgeübt wird reguliert und sorgt somit jederzeit für einen optimalen Kontakt zum Montageblech.

Eine Besonderheit bietet hierbei der **SAB 8/D M5** Schirmanschlussbügel, welcher mit einer selbstschneidenden M5 SW3-Stahlschraube ausgestattet ist. Hieraus resultiert weniger Zeitaufwand beim Montieren des Bügels auf der Montageplatte, da zur Montage nur ein Durchgangsloch von 4,2 mm gebohrt werden muss. Das Gewinde wird über die Schraube ins Blech geschnitten.



	SAB 8/D M5	SAB 8/D	SAB 13,5/D	SAB 20/D
<ul style="list-style-type: none"> • Unterschiedliche Kabeldurchmesser werden durch elastisches Verhalten des Federkörpers kompensiert • Einfache Handhabung 				

Typ	SAB 8/D M5	SAB 8/D	SAB 13,5/D	SAB 20
Best.-Nr./VPE	1526.0/10	1549.0/10	1550.0/10	1551.0/10
Kabeldurchmesser	3-8 mm	3-8 mm	4-13,5 mm	10-20 mm

Weitere **SAB**-Varianten entnehmen Sie bitte dem Hauptkatalog **CONTA-CONNECT** bzw. **CONTA-ELECTRONICS**.

Klemmenmarkierer | Bezeichnungssysteme

Die Markierer im praktischen Format für individuelle Beschriftungen

MC-Maxicard-MM

Klemmenmarkierung von Fremdfabrikaten - Kein Problem - **Maxicard-MM** ist das neue **CONTA-CLIP**-Bezeichnungssystem, im praktischen **MAXICARD**-Format, welches für andere Klemmenfabrikate (Phoenix Contact, Wago) eingesetzt werden kann. (Raster: 5 mm und 6 mm)



Merkmale

- Beschriftungsstreifen können als einzeln abtrennbare Markierer oder als komplette Einheit montiert werden
- Anordnung aller Markierer in einem fixen Außenrahmen
- Hochwertiges PA 6.6 Material
- Eindeutige Projektbezeichnungsflächen ermöglichen komfortable Teilbeschriftungen der Matten für unterschiedliche Projektdaten
- Leichte Trennbarkeit der Einzelschilder
- Erhältlich als neutrale Markierer oder als Markierer mit Sonderbeschriftung

Vorteile

- Erstklassiges Schriftbild vom ersten bis zum letzten Markierer durch optimal aufeinander abgestimmte Kombination von Markierern, Software, Plotter und Zubehör
- Komplettes Maxicard-Programm für nahezu alle Markierungsanforderungen
- Professionelles Markieren aller Maxicards mit nur einem Plottersystem EMS
- Nur ein universelles Inlay für die Beschriftung aller Maxicard-Varianten
- Reduzierter Montageaufwand
- Reduzierter Lageraufwand
- Hervorragender Service: Sonderbeschriftungen verlassen innerhalb von 48 Stunden nach Auftragseingang unser Haus
- Sonderbeschriftungen schon ab zwei Matten erhältlich

Technische Daten und Bestellhinweise Maxicard	
Material	Polyamid 6.6, halogenfrei
Brandklassifikation	gemäß UL 94-V2
Temperaturbereich	-40°C bis +105°C
Farbvarianten	MC MM erhältlich in weiß.
Verpackung	Karton
Mindestbestellmenge	Neutraler-, Standard- und Sonderdruck 1 VPE
Sonderdruck	bitte als *.ANS, *.WEK, *.WEC, *.WEA, *.WES, *.MAK, *.ELS, *.MPD, *.VER, *.TXT, *.XLS-Datei an customizedmarkers@conta-clip.de, bei Bestellungen per Papieraufstellung wird ein Aufschlag für die manuelle Eingabe erhoben

Best.-Nr.	Typ	Größe L x B (mm)	Anzahl der Schilder Matte	Anzahl der Schilder Reihe	VPE
3355.7	MC MM 5/10	10 x 5	120	10	600
3357.7	MC MM 5/10 weiß Sonderdruck	10 x 5	120	10	600
3356.7	MC MM 6/10	10 x 6	120	10	600
3358.7	MC MM 6/10 weiß Sonderdruck	10 x 6	120	10	600

Weitere Farben auf Anfrage.

Kabelmarkierer | Bezeichnungssysteme

Kabelbinder KB und Kunststoff-Kabelmarkierer KKM

Best.-Nr.	Typ	L x B (mm)	L x B Beschriftungsfeld (mm)	Kabelbaum ∅ (mm)	VPE
3189.0	KB 100 BF 25 x 8	100 x 2,5	8 x 25	24	1000
3190.0	KB 200 BF 25 x 8	200 x 2,5	8 x 25	52	1000
3191.0	KB 200 BF 28,5 x 13	200 x 4,6	28,5 x 13	46	1000
3192.0	KKM 34 x 10	34 x 10	31 x 7		100
3193.0	KKM 45 x 20	45 x 20	40 x 19		100

*Weitere Farben auf Anfrage.

Zubehör KB/KKM

Best.-Nr.	Typ	passend für
3903.8	GKE 20/8 Rolle gelb*	KB 100 BF 25 x 8 / KB 200 BF 25 x 8
3922.8	GKE 20/8 DIN A4 gelb*	KB 100 BF 25 x 8 / KB 200 BF 25 x 8
2034.0	BS-1 Beschriftungsstift	KB 100 BF 25 x 8 / KB 200 BF 25 x 8 / KB 200 BF 28,5 x 13
3904.8	GKE 25/12 Rolle gelb*	KB 200 BF 28,5 x 13
3924.8	GKE 26/10 DIN A4 gelb*	KB 200 BF 28,5 x 13
3917.7	GKE 30/6 Rolle weiß	KKM 34 x 10
3340.7	MC GST 27/8 R weiß*	KKM 34 x 10
3909.8	GKE 38/19* Rolle gelb*	KKM 45 x 20

Geräte-Klebe-Etiketten GKE auf DIN A4-Bogen

Best.-Nr.	Typ	Stück Bogen	Beschriftungsfläche L x B (mm)	Farbe Beschriftungsfeld	VPE
3920.8	GKE 15/4,6 GE	1 DIN A4-Bogen à 627 Schildchen	15 x 4,6	gelb	10
3921.8	GKE 15/6 GE	1 DIN A4-Bogen à 484 Schildchen	15 x 6	gelb	10
88517.0	GKE 17/9 GE	1 DIN A4-Bogen à 290 Schildchen	17 x 6	gelb	10
3922.8	GKE 20/8 GE	1 DIN A4-Bogen à 264 Schildchen	20 x 8	gelb	10
3923.8	GKE 25,4/12,7 GE	1 DIN A4-Bogen à 147 Schildchen	25,4 x 12,7	gelb	10
3924.8	GKE 26/10 GE	1 DIN A4-Bogen à 156 Schildchen	26 x 10	gelb	10
3925.8	GKE 30/20 GE	1 DIN A4-Bogen à 78 Schildchen	30 x 20	gelb	10
3926.8	GKE 56/22 GE	1 DIN A4-Bogen à 36 Schildchen	56 x 22	gelb	10
3927.8	GKE 60/36 GE	1 DIN A4-Bogen à 21 Schildchen	60 x 36	gelb	10
3928.8	GKE 105/148 GE	1 DIN A4-Bogen à 4 Schildchen	105 x 148	gelb	10
3929.8	GKE 210/148 GE	1 DIN A4-Bogen à 2 Schildchen	210 x 148	gelb	10

Technische Daten	Kabelbinder KB	Kabelmarkierer KKM	Geräte-Klebe-Etiketten GKE
			
Material	Nylon 6.6, halogen- und silikonfrei	Polypropylen, halogen- und silikonfrei	Polyester
Farben	transparent	transparent	gelb*
Lieferform	Beutel	Beutel	DIN A4-Bogen/Rolle
Minimale Verklebetemperatur	-	-	+15°C
Temperaturbeständigkeit	- 40°C bis +85°C	- 40°C bis +105°C	- 40°C bis +150°C
Lagerhaltbarkeit	-	-	min. 2 Jahre bei Standardkonditionen
Eigenschaften	-	-	geringer Schrumpf, beständig gegen Wasser, Alkohol, Benzin, Öle

*Weitere Farben auf Anfrage.

Funktionsbausteine und Module

Funktionsrelais

Im Bereich der Automatisierungstechnik fallen häufig kleine Steuerungsaufgaben an. Um diese möglichst einfach zu realisieren, wurden diese Funktionsrelais entwickelt. Die hohe Flexibilität und kompakte Bauweise der Relais ermöglicht den Einsatz in unterschiedlichsten Anwendungen.



Funktionsrelais



SDSR 1 | SDSR 2 Stern-Dreieck Schaltrelais

Im Bereich der Motorsteuerungstechnik ist die Stern-Dreieck Umschaltung eine häufig genutzte Funktion. Um diese möglichst einfach zu realisieren, wurden diese Zeitrelais entwickelt. Durch ihre einstellbare Umschaltzeit sind sie für die verschiedensten Motortypen einsetzbar.



RM/HA/24 VUC | AUTO-ON-OFF-RELAY

Dieser kompakte Relaisbaustein stellt die Schnittstelle zwischen Geber-, Stell- und Steuersignalen zur Steuerungs- bzw. Leitebene dar und ermöglicht das einfache Umschalten vom Automatik- in den AUS- oder den Handbetrieb.

Die Spulenauslegung für 24 V AC/DC Eingangsspannung ermöglicht universelle Einsatzmöglichkeiten. Ein potentialfreier Rückmeldekontakt für die Steuerung bietet eine komfortable Überwachung des Betriebszustandes, der zusätzlich über eine integrierte LED angezeigt wird.

Das integrierte Relais verfügt über eine Schaltleistung von bis zu 2500 VA bei einer Nennspannung von 250 V.

Stern-Dreieck-Schaltrelais

Allgemeine Angaben

Mechanische Ausführung

- Montage TS 35
- Gehäuse aus selbstverlöschendem Kunststoff, Schutzart IP 40
- beliebige Einbaulage
- Berührungssichere Schraubanschlussklemmen nach VBG 4 Schutzart IP 20

Schraubanschluss

- 1 x 0,5 bis 2,5 mm² mit/ohne Aderendhülse
- 1 x 4 mm² ohne Aderendhülse
- 2 x 0,5 bis 1,5 mm² mit/ohne Aderendhülse
- 2 x 2,5 mm² flexibel ohne Aderendhülse
- Anzugsdrehmoment max. 1 Nm

Funktionsbeschreibung

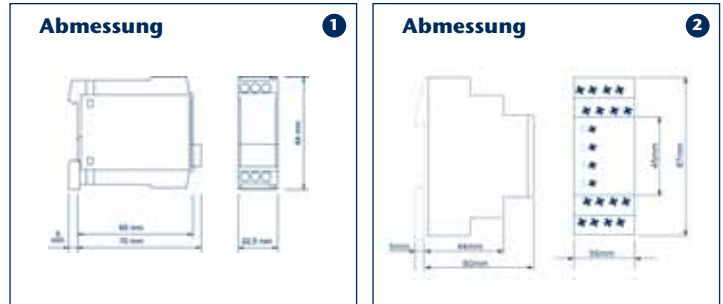

Mit dem Anlegen der Versorgungsspannung U zieht das Ausgangsrelais für das Sternschütz an (gelbe LED leuchtet) und die eingestellte Sternzeit (t1) beginnt zu laufen (grüne LED U/t blinkt). Nach Ablauf der Sternzeit (grüne LED U/t leuchtet) fällt das Ausgangsrelais für das Sternschütz ab (gelbe LED leuchtet nicht) und die eingestellte Umschaltzeit (t2) beginnt zu laufen. Nach Ablauf der Umschaltzeit zieht das Ausgangsrelais für das Dreieckschütz an. Um die Funktion erneut zu starten, muss die Versorgungsspannung unterbrochen und erneut angelegt werden.

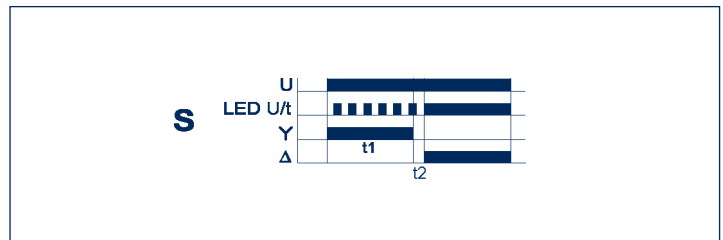

Umgebungsbedingungen

Umgebungstemperatur	-25 bis +55°C (entspricht IEC 68-1)
	-25 bis +40°C (UL 508)
Lagertemperatur	-25 bis +70°C
Transporttemperatur	-25 bis +70°C
Relative Luftfeuchtigkeit	15% bis 85% (entspricht IEC 721-3-3 Klasse 3 K3)
Verschmutzungsgrad	2, im eingebauten Zustand 3 (entspricht IEC 664-1)
Vibrationsfestigkeit	10 bis 55 Hz 0.35 mm (entspricht IEC 68-2-6)
Stoßfestigkeit	15 g 11 ms (entspricht IEC 68-2-27)



	SDSR 1	SDSR 2	
			
Typ	SDSR 1	SDSR 2	
Best.-Nr./VPE	15776.2/1	15777.2/1	
Abmessung	1	2	
Anschlussbild	1	2	
Maße (L x B x H) TS 35 x 7,5	64 x 22,5 x 77,5 mm	87 x 35 x 67,5 mm	
Gewicht (Einzelverpackung: Bauteil und Verpackung)	65 g	106 g	
Kurzbeschreibung	Stern-Dreieck Anlauf	Stern-Dreieck Anlauf	
	2 Schließer	2 Wechsler	
	Baubreite 22,5 mm	Weitbereichseingang	
	Industrieaufbauform	Baubreite 35 mm	
		Installationsaufbauform	
Funktionen			
	5 Stern-Dreieck Anlauf	5 Stern-Dreieck Anlauf	
Zeitbereiche	Zeitbereich / Einstellbereich	Zeitbereich / Einstellbereich	
Sternzeit	10 s / 500 ms bis 10 s 30 s / 1500 ms bis 30 s 1 min / 3 s bis 1 min	10 s / 500 ms bis 10 s 30 s / 1500 ms bis 30 s 1 min / 3 s bis 1 min	
Umschaltzeit (fix)			
	40 ms	40 ms	
	60 ms	60 ms	
	80 ms	80 ms	
	100 ms	100 ms	
Anzeigen			
	Grüne LED ON*	Grüne LED ON*	
	Grüne LED blinkt*	Grüne LED blinkt*	
	Gelbe LED ON/OFF*	Gelbe LED ON/OFF*	
Versorgungskreis			
Versorgungsspannung	24 V DC, Klemmen A1(+)-A2(-), Schalter eingerastet 24 V AC, Klemmen A1-A2, Schalter eingerastet 110 bis 240 V AC, Klemmen A1- A2, Schalter herausgezogen	12 bis 240 V AC/DC Klemmen A1(+)-A2(-)	
Toleranz	24 V DC ±10 % 24 V AC -15 % bis +10 % 110 bis 240 V AC -15 % bis +10 %	12 V -10% bis 240 V +10%	
Nennfrequenz	48 bis 63 Hz	48 bis 63 Hz	
Nennverbrauch	24 V AC/DC 1.5 VA (1W) 110 V AC 2 VA (1W) 240 V AC 8 VA (1.3W)	4 VA (1.5W)	
Einschaltdauer	100%	100%	
Wiederbereitschaftszeit	100 ms	100 ms	
Restwelligkeit bei DC	10%	10%	
Abfallspannung	> 30 % der min. Versorgungsspannung	> 30 % der min. Versorgungsspannung	
Überspannungskategorie	III (entspricht IEC 664-1)	III (entspricht IEC 664-1)	
Bemessungsstoßspannung	4 kV	4 kV	
Ausgangskreis			
Bemessungsspannung	250 V AC	250 V AC	
Schaltleistung Gerät angereicht (Abstand < 5 mm)	1250 VA (5A/250V AC)	2000 VA (8A/250V AC)	
Schaltleistung Gerät nicht angereicht (Abstand < 5 mm)	2000 VA (8A/250V AC)	2000 VA (8A/250V AC)	
Absicherung	8A flink	8A flink	
Mechanische Lebensdauer	20 x 10 ⁶ Schaltspiele	20 x 10 ⁶ Schaltspiele	
Elektrische Lebensdauer	2 x 10 ⁵ Schaltspiele bei 1000 VA ohmscher Last	2 x 10 ⁵ Schaltspiele bei 1000 VA ohmscher Last	
Schalthäufigkeit	max. 60/min. bei 100 VA ohmscher Last max. 6/min. bei 1000 VA ohmscher Last (entspricht IEC 947-5-1)	max. 60/min. bei 100 VA ohmscher Last max. 6/min. bei 1000 VA ohmscher Last (entspricht IEC 947-5-1)	
Isolationsnennspannung	250 V AC (entspricht IEC 664-1)	250 V AC (entspricht IEC 664-1)	
Überspannungskategorie	III (entspricht IEC 664-1)	III (entspricht IEC 664-1)	
Bemessungsstoßspannung	4 kV	4 kV	
Genauigkeit			
Grundgenauigkeit	± 1 % (vom Skalenwert)	± 1 % (vom Skalenwert)	
Einstellgenauigkeit	≤ 5 % (vom Skalenwert)	≤ 5 % (vom Skalenwert)	
Wiederholgenauigkeit	< 0,5 % oder ± 5 ms	< 0,5 % oder ± 5 ms	
Spannungseinfluss	-	-	
Temperatureinfluss	≤ 0.01 % / °C	≤ 0.01 % / °C	

Anschlussbild

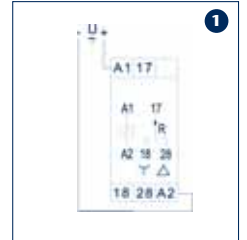

Anschlussbild

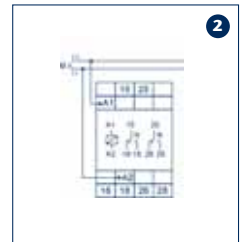

Legende:

Grüne LED ON*:
Versorgungsspannung liegt an
Ausgangsrelais für Dreieckschütz
angezogen
Grüne LED blinkt*:
Anzeige des Zeitablaufs Sternzeit
Gelbe LED ON/OFF*:
Stellung des Ausgangsrelais für
Sternschütz

Auto-Off-On-Relais RM/HA/24 VUC

- Montage TS 35
- Installationsbauform Breite 11,2 mm
- Schutzart IP 20
- Berührungssichere Schraubanschlussklemmen nach VBG 4
- Schalter mit Hand-/Aus-/Automatik-Umschaltung
- LED-Anzeige für Relais in Arbeitsstellung
- Basisisolierung nach VDE 0435/EN 61810-1

RM/HA/24 VUC



Abmessung

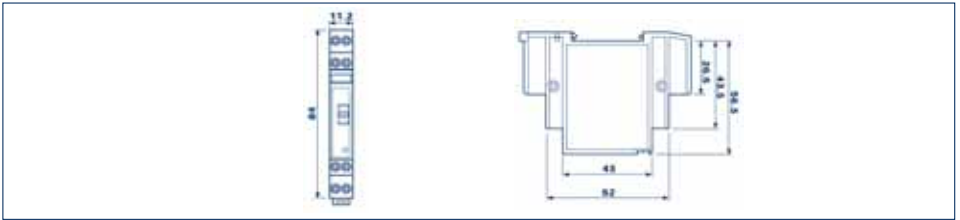

Typ	RM/HA/24 VUC	
Best.-Nr./VPE	15561.2/1	
Maße (L x B x H) mit TS 35 x 7,5	84 x 11,2 x 64 mm	
Gewicht	45 g	
Allgemeine Daten		
Isolationseigenschaften		
DIN VDE-Bestimmungen	DIN EN 50178, DIN VDE 0110, Verschmutzungsgrad 2, Überspannungskategorie III	
Spannungsfestigkeit Spule/Kontakte (1,2/50 µs)	4 kV	
Spannungsfestigkeit zwischen Netzspannung und Kontakten	3000 V AC	
am offenen Kontakt	1000 V AC	
Betriebstemperatur	-10 bis +50°C	
Relaischutzart	IP 20	
Abisolierlänge	7 mm	
Max. Anschlussquerschnitt Schraubanschluss	eindrätig	mehrdrätig
mm ²	1 x 6/2 x 2,5	1 x 4/2 x 1,5
AWG	1 x 10/2 x 14	1 x 12/2 x 16
Drehmoment	0,5 Nm	
Wärmeabgaben an die Umgebung ohne Kontaktstrom	0,4 W	
bei Dauerstrom	1,8 W	
Eingangsdaten Spule		
Nennspannungen (UN)	24 V AC/DC	
Bemessungsleistung AC/DC	0,6 VA (50 Hz) / 0,4 W	
Arbeitsbereich	19,2 V bis 26,4 V AC/DC	
Ausgangsdaten Kontakte		
Anzahl der Kontakte	1 Wechsler	
Max. Dauerstrom/max. Einschaltstrom	10 A/15 A	
Nennspannung/max. Schaltspannung	250/400 V AC	
Max. Schaltleistung AC 1	2500 VA	
Max. Schaltleistung AC 15 (230 V AC)	500 VA	
1-Phasenmotorlast, AC 3 - Betrieb (230 V AC)	0,44 kW	
Max. Schaltstrom DC 1: 30/110/220 V	10 A/0,3 A/0,12 A	
Min. Schaltlast	300 mW (5 V/5 mA)	
Kontaktmaterial	AgSnO 2	
Mech. Lebensdauer	10 x 10 ⁶ Schaltspiele	
Elektrische Lebensdauer AC 1	100 x 10 ³ Schaltspiele	
Kontaktdaten		
Zulässige Kontaktbelastung Glühlampen (230 V)	1000 W	
Leuchtstofflampen kompensiert (230 V)	350 W	
Leuchtstofflampen unkompensiert (230 V)	500 W	
Halogenlampen (230 V)	1000 W	

Zulassungen (Details auf Anfrage)

Auto-Off-On-Relais RM/HA/24 VUC

Schaltbild

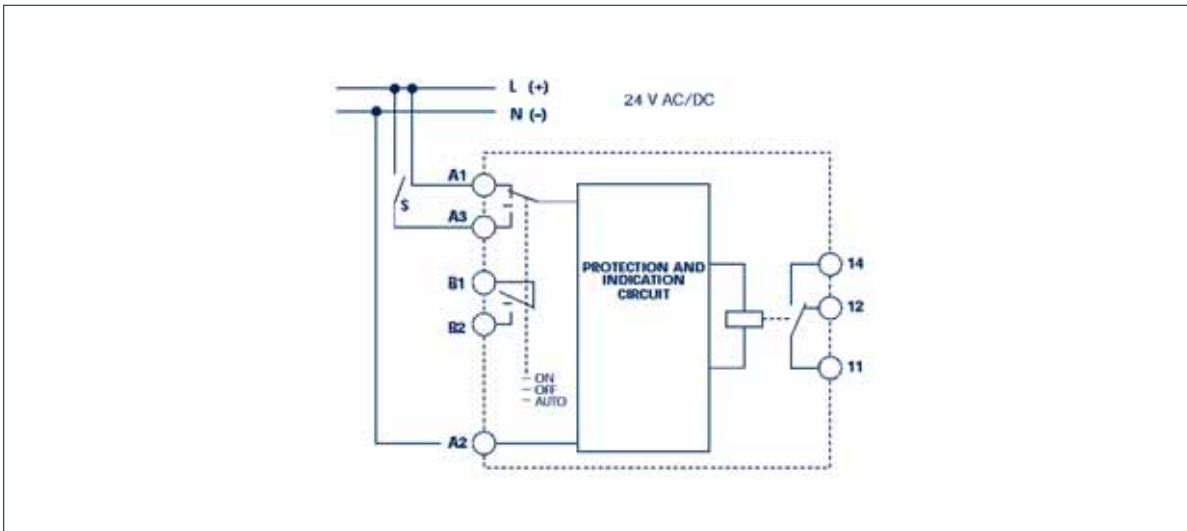

Funktionstabelle

Umschalter	Ausgang des Reglers (S)	Ausgangsrelais	LED	B 1 - B 2 Rückmeldekontakt
AUTO	Geschlossen	ON	ON	Geschlossen
AUTO	Geöffnet	OFF	OFF	Geschlossen
ON	-	ON	ON	Geöffnet
OFF	-	OFF	OFF	Geöffnet

Funktions-Prinzip

Wenn der Umschalter in der AUTO-Stellung steht, ist der Rückmeldekontakt B 1 - B 2 geschlossen. Die LED leuchtet, wenn der Schließer des internen Relais geschlossen ist.

AUTO = Das vom Regler kommende Ausgangssignal wird weitergeleitet

OFF = Das Stellglied zum Einhalten der Regelgröße ist abgeschaltet

ON = Das Stellglied zum Einhalten der Regelgröße ist unabhängig vom Regler eingeschaltet

Notizen

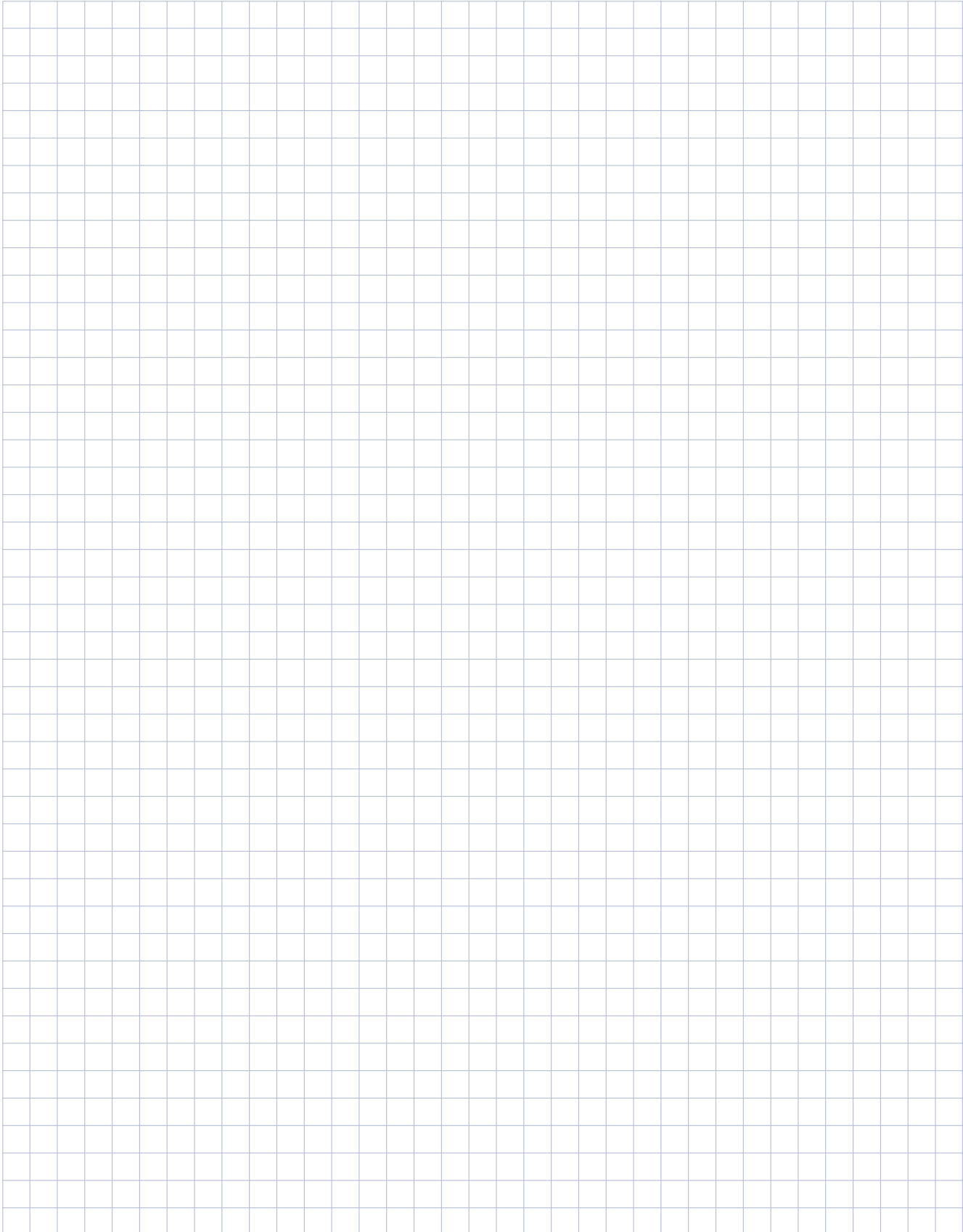



Das Programm im Überblick

CONTA-CONNECT
[Verbindungstechnik]



CONTA-ELECTRONICS
[Elektronik]



CONTA-CON
[Leiterplattenverbinder]



beinhaltet:

CONTA-BOX [Gehäuse-Systeme]

CONTA-TOOL [Werkzeug-Systeme]

Bei Interesse fordern Sie bitte weitere Informationen an.



Otto-Hahn-Str. 7
D-33161 Hövelhof

Fon +49 (0) 52 57. 98 33-0
Fax +49 (0) 52 57. 98 33-33

info@conta-clip.de
www.conta-clip.de